



AIRE ACONDICIONADO MONTADO EN PARED MANUAL DEL USUARIO



CA004U-12F3
16122000000638
20151021

Antes de utilizar su equipo de aire acondicionado, por favor lea este manual cuidadosamente y consérvelo para referencias futuras

Cuando se utiliza este aparato de aire acondicionado en países europeos, la siguiente información debe ser seguida:

DESECHO: No deseche este producto como residuo sin clasificar. Se debe realizar la recolección por separado de dicho desecho para llevar a cabo el trato necesario.

Está prohibido desechar este aparato como desecho doméstico. Para su desecho, existen diferentes posibilidades:

1. El municipio ha establecido sistemas de recolección, donde los residuos electrónicos pueden eliminarse sin cargo alguno para el usuario.
2. En la compra de un nuevo producto, el vendedor puede retirar el producto anterior de forma gratuita.
3. El fabricante tomará el equipo anterior y lo desechará sin cargos para el usuario.
4. Los productos viejos contienen valiosos recursos que pueden ser vendidos como chatarra a concesionarios.

La disposición de los residuos en los bosques y paisajes pone en peligro su salud debido a sustancias peligrosas que se absorben por el suelo y encuentran su camino a la cadena alimenticia.



CONTENIDO

1. LEA ESTO ANTES DE OPERAR EL EQUIPO

1.1. Precauciones de Seguridad	03
1.2 Nombre de Partes	06

2. OPERACIÓN

2.1 Condiciones de Operación	07
2.2 Operación Manual	07
2.3 Cómo funciona	08
2.4 Control Direccional	09
2.5 Funciones especiales	10

3. CUIDADO

Cuidado y Mantenimiento	12
-------------------------	----

4. SOLUCIÓN DE PROBLEMAS

Guías, Consejos y Precauciones	15
--------------------------------	----

PRECAUCIÓN

- ¡Lea este manual antes de utilizar este producto!
- Niños o personas con capacidades físicas reducidas, sensorias o mentales deben supervisados o instruidos para el uso del aparato por una persona responsable de su seguridad.
- El trabajo eléctrico debe ser realizado de acuerdo con las normas nacionales de cableado. Si el cable de alimentación debe ser reemplazado, el reemplazamiento debe ser realizado por personal autorizado únicamente.

1.1 Precauciones de Seguridad

- Siga estas instrucciones cuidadosamente para:
 - evitar una operación incorrecta
 - prevenir un daño a su persona o un daño consecuente
 - optimizar la vida del producto
- El nivel de gravedad se clasifica de la siguiente manera:

⚠ ADVERTENCIA

Este símbolo indica la posibilidad de un daño personal o la muerte.

- Símbolos que se utilizan en este manual:

⊘ EVITE

⚠ CUMPLA

⚠ ADVERTENCIA

⚠ La tarea de la instalación de este producto debe ser realizado por personas calificadas y con experiencia únicamente.

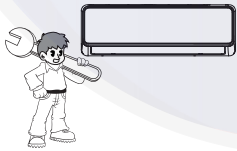

⚠ El cable de alimentación debe ser conectado de manera segura en la toma de corriente de ser posible.

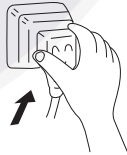

⊘ No opere ni detenga la unidad conectando o desconectando el cable de alimentación.

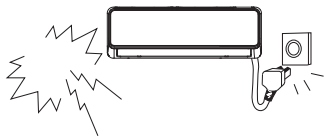

⊘ No utilice un cable de extensión o comparta la misma toma de corriente con otra electrodomésticos.

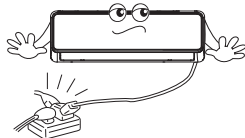

⊘ No utilice gases inflamables o combustibles como gasolina, benceno, disolventes, etc., en el espacio acondicionado.

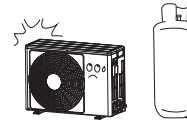

⊘ No utilice un aparato de calefacción en el espacio acondicionado.

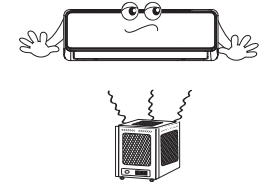

⊘ Los niños no deben jugar con los controles del aire acondicionado, las piezas móviles y/o de refrigeración y las conexiones eléctricas.

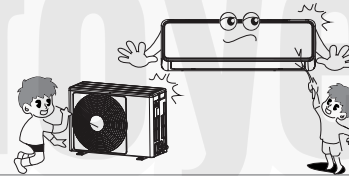

⊘ La exposición prolongada a corrientes de aire pueden dar lugar a molestias musculares y ojos secos.

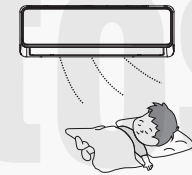

⊘ Operar el equipo con las manos mojadas puede provocar una descarga eléctrica.

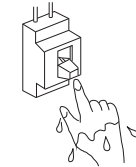

⚠ Apague la unidad si nota olores inusuales, sonidos o vibraciones. Contacte a un distribuidor autorizado.

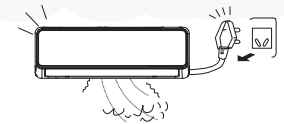

⊘ No intente reparar, mover o modificar su aire acondicionado.

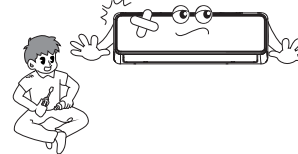

⚠ Busque ayuda profesional - contacte a un distribuidor autorizado.

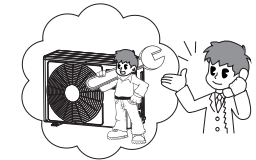

LEA ANTES DE OPERAR

PRECAUCIÓN

! Desconecte la unidad cuando no se utiliza durante largos periodos.

! El producto está diseñado SOLAMENTE para el confort humano.

⊘ No se suba ni coloque objetos sobre la unidad.

⊘ No bloquee las entradas o salidas de aire. Un bajo rendimiento, aumenta los costos de funcionamiento y reducirá la vida del producto.

! Desconecte antes de la limpieza o el mantenimiento.

! Inspeccione regularmente los filtros de aire y límpielos si es necesario.

! Al limpiar, use agua con moderación para evitar descargas eléctricas.

! Nunca utilice detergentes fuertes, solventes o pulido abrasivo sobre el producto.

1.2 Nombre de Partes

■ Evaporadora

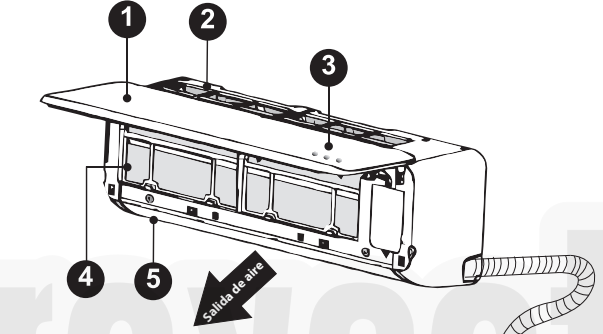

1. Panel frontal
2. Salida de aire
3. Display
4. Filtro de aire
5. Rejilla
6. Parrilla
7. Válvula de servicio

■ Condensadora

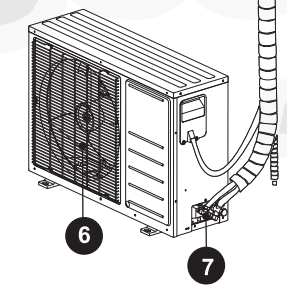

OPERACIÓN

- ⌚ SELECCIÓN DE PERIODO DE TIMER
- ⚡ PRECALENTAMIENTO O DESCONGELAMIENTO EN PROCESO
- 88 *TEMPERATURA SELECCIONADA
CÓDIGOS DE AUTO DIAGNÓSTICO
(Funciones especiales del display)
- ☹ *PURIFICACIÓN DE AIRE

(*) Depende del modelo

Funciones especiales del display. Las funciones se muestran de la siguiente manera (solamente para algunos modelos):

- 'ON' Aparece durante 3 segundos cuando se activa el modo Timer ON, Fresh, Swing, Turbo o Silencio.
- 'OF' Aparece durante 3 segundos cuando el modo TIMER OFF se activa.
- 'OF' Aparece durante 3 segundos cuando se desactiva el modo Timer, Fresh, Swing, Turbo o Silencio.
- 'DF' Aparece durante la operación de Descongelamiento (Defrost).
- 'E F' Aparece cuando la función de aire tibio se activa bajo el modo de Calefacción (Heat).
- 'SC' Aparece durante el modo de AUTO LIMPIEZA (Self clean).
- 'FP' Aparece cuando la unidad funciona en modo CALEFACCIÓN bajo 8°C

■ Símbolos del Display

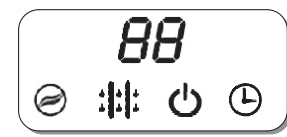

Nota: En el paquete de manuales se incluye una guía para utilizar el control remoto.

2.1 Temperatura de operación

		Interior	Exterior
Operación de enfriamiento	Límite superior	32°C DB	43°C DB (Modelos de velocidad constante)
			46°C DB (Modelos inverter)
			52°C DB (Modelo para temperatura ambiente alta)
	Límite inferior	18°C DB	18°C DB
			-10°C DB (Modelo para temperatura ambiente baja)
Operación de calefacción	Límite superior	27°C DB	24°C DB
	Límite inferior	0°C DB	-10°C DB (Modelos de velocidad constante)
			-15°C DB (Modelos Inverter)

Nota: DB - Bulbo Seco

- Se alcanzará un rendimiento óptimo operando dentro de estas temperaturas.
- Cuando la unidad operativa está por encima o por debajo de estas condiciones por un largo período, un sistema de diagnóstico puede detectar un mal funcionamiento y la unidad no operará de manera adecuada.
- Humedad relativa de la habitación - menor a 80%. Si el aire acondicionado opera fuera de este rango, la cubierta del aire acondicionado puede provocar condensación. Por favor establezca la rejilla en su ángulo máximo y ajuste el modo del ventilador a HIGH.

2.2 Operación Manual

La operación manual se puede utilizar para controlar la unidad cuando el control remoto no está disponible.

ACCESO

Abra el panel frontal cuidadosamente levantando ambos extremos al mismo tiempo. Una vez que lo ha levantado lo suficiente, escuchará un clic y el panel se sostendrá por sí sólo.

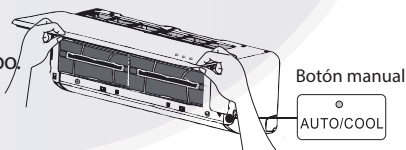

OPERE

- Presione el botón manual varias veces para cambiar los modos de la siguiente manera:
- Una vez : modo AUTO (calefacción, enfriamiento o ventilador 24°C y velocidad automática del ventilador.
 - Dos veces: Modo COOLING [cambia al modo de AUTO después de 30 minutos (se utiliza para pruebas)]
 - Tres veces: OFF

COMPLETE

Cierre el panel tirando hacia abajo firmemente de ambos extremos hasta que regrese a su posición original.

RESTAURE

Utilizar un control remoto regresará la unidad a su operación normal.

2.3 Cómo funciona

Modos de operación básica: AUTO/COOL/DRY/HEAT*/ FAN.
[*] dependiendo del modelo.

Modo AUTO

• En este ajuste el sistema cambiará de manera automática el modo y velocidad del ventilador de la temperatura establecida.

• [En primavera y otoño, es posible que se requiera mayor control de la temperatura COOL/HEAT debido a los cambios en la temperatura exterior.]

Modo SECO

En este modo, se le da prioridad a deshumidificar el aire. Baja velocidad del ventilador y ciclos en el compresor se utilizan para alcanzar esto y regular la temperatura de la habitación.

Modo SLEEP

Cuando lo seleccione, la temperatura se incrementará (enfriamiento) o disminuirá (calefacción) en 1°C por hora por las primeras 2 horas. Después mantiene la nueva temperatura por 5 horas antes de que se apague.

Esta operación ahorra energía y mejora el confort durante la noche sincronizándose con el metabolismo del cuerpo.

Consejos para una Operación Económica

- Ajuste la temperatura para alcanzar niveles de confort moderados.
- Temperaturas excesivamente altas o bajas gastan energía.
- Mejore el rendimiento manteniendo las ventanas y puertas cerradas.
- Limite el uso de energía (período de funcionamiento) utilizando la función de TIMER.

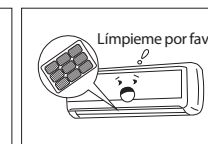
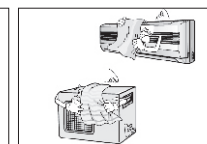

- No bloquee la salida o entrada de aire. Un bajo rendimiento incrementará los costos del funcionamiento y reducirá la vida del aparato.
- Inspeccione los filtros de aire periódicamente, límpielos cuando sea necesario.

2.4 Control Direccional

Ajustando el flujo de aire vertical

- Presione "AIR DIRECTION" en el control remoto para ajustar la dirección del flujo de aire vertical. La posición de la rejilla se mueve ligeramente cada vez que se oprime el botón.
- Presione "SWING" para que la rejilla tenga movimiento constante.

Nota: Por favor revise el MANUAL DEL CONTROL REMOTO para más detalles.



Ajustando el flujo de aire horizontal

¡ADVERTENCIA!
No intente ajustar mientras el equipo está operando. El contacto accidental con el ventilador puede causar serios daños.

Paso 1

Aíse la unidad mediante el interruptor principal (o desconecte).

Paso 2

Jale la rejilla horizontal hacia abajo con ambas manos.

Paso 3

Identifique la palanca como se indica [En la parte más alta de la salida de aire y ligado a las cuchillas verticales empotradas].

Paso 4

Mueva la palanca hacia la derecha o izquierda para guiar la dirección deseada de la salida del aire.

Paso 5

Energe la unidad con el interruptor principal (conecte nuevamente).

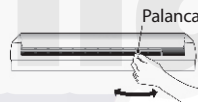

Nota: Aislar la alimentación principal sincroniza la rejilla horizontal.



POSICIÓN DE REJILLA

Máximo abajo

En modo de COOLING o DRY, se puede generar algo de condensación y gotear de la unidad en condiciones de alta humedad.

Abertura estrecha

El flujo de aire restringido reduce el funcionamiento del equipo y puede causar condensación.

Cerrado

No opere el equipo si va a estar cerrado - pueden ocurrir daños.

Acción de rejilla

Después de un rápido reinicio, la rejilla puede mantenerse estática ± 10s.

2.5 Funciones Especiales

■ Retraso en compresor

En el arranque, un retraso de 3 a 4 minutos protege el compresor.

■ Calentamiento Previo

Para evitar momentos incómodos de frío en el modo de calefacción, la evaporadora se calienta previamente antes de que el ventilador inicie. Este retraso puede durar algunos minutos.

■ Auto descongelamiento

En la condensadora se genera hielo en el modo de calefacción. Para descongelar el hielo, la evaporadora se detiene algunos minutos antes de que la calefacción continúe.

■ Auto Reinicio*

La unidad se reiniciará de manera automática después de una interrupción de energía. Los ajustes realizados previamente se recuperan.

■ Detección automática de fugas *

Cuando una fuga de refrigerante se detecta, la unidad mostrará el código "EC" o el LED parpadeará [dependiendo del modelo]

■ Prevención de Moho *

Esta función mantiene el ventilador interior funcionando en velocidad baja por 7-10 minutos después de ser apagado por el usuario en modo de enfriamiento. Secar las gotas de agua del intercambiador de calor interior previene el crecimiento de moho.

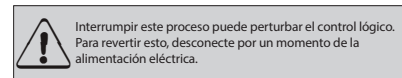

■ Memoria de rejillas *

El ángulo horizontal de las rejillas son memorizados y regresan a la última posición seleccionada por el usuario. Esto no pasará cuando los botones de turbo o del control manual se opriman o después de una interrupción de alimentación eléctrica.

■ Purificación de aire* Ionizador*

Los iones negativos se suman al aire para simular los efectos de bosques y cascadas en humanos.

■ Plasma*

Las partículas de polvo en la corriente de aire cambian eléctricamente. Esto mejora la recolección del polvo, reduce los olores, y reduce las bacterias del aire.

■ Auto limpieza*

Las bacterias del aire utilizan la humedad en el intercambiador de calor interior para crecer. El secado regular del intercambiador previene que crezcan. Simplemente presione el botón de "Self Clean", y el controlador automáticamente manejará el proceso.

■ Unidades de enfriamiento únicamente

Únicamente cuando el ventilador está activo en baja velocidad por 30 minutos y la unidad se apaga.

■ Unidades de enfriamiento y calor [bombas de calor]

Únicamente el ventilador interior está activo en baja velocidad por 13 minutos. La calefacción se activa por 1 minuto y finalmente se apaga.

La acción de limpieza puede ser realizada con la frecuencia que desee.

Nota:
1. Esta función se activa en modos de COOLING y DRY.
2. Antes de la activación el aire acondicionado debe estar en modo de enfriamiento por más de 30 minutos.
3. La activación cancelará los ajustes de TIMER.
4. Presione el botón de SELF CLEAN o ON/OFF durante el ciclo de limpieza, cancele la operación y apague la unidad.

[*]Depende del modelo.

Cuidado y Mantenimiento

DESCONECTE de la alimentación ANTES de empezar a limpiar o dar servicio.



Limpieza del filtro

1 Abra el panel frontal levantando cuidadosamente ambos extremos al mismo tiempo. En cierta posición, escuchará un sonido de clic y el panel se soporta por sí sólo.

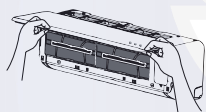

3 Desenganche el filtro especializado.

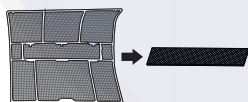

5 Aspire el filtro. [Reemplace ocasionalmente]



7 Reinserte en la unidad en el orden inverso a como se describe en el punto 2.



Limpieza General

Utilice un trapo húmedo cuando limpie la parrilla, la cubierta y el control remoto.



- No utilice químicos, ej. detergentes, solventes, pulidor abrasivo, etc.

- No utilice calor (superior a 40°C).

2 Sostenga la lengüeta del filtro para mover un poco, luego tire hacia usted. Extraiga el filtro jalando suavemente hacia abajo.



4 Limpie los filtros grandes con agua jabonosa. Enjuague con agua. Elimine el exceso de agua.



6 Reintroduzca el filtro pequeño en el filtro grande.

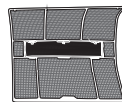

8 Cierre el panel frontal.



Preparación para almacenamiento [largos períodos de inactividad]

- 1) Limpie los filtros de aire.
- 2) En ambientes húmedos, opere el modo de ventilador únicamente hasta que la unidad se seque por completo.
- 3) Apague el aire acondicionado con el control remoto y remueva las baterías.
- 4) Desconecte de la fuente de alimentación.

Reutilizar después del almacenamiento

- 1) Reconecte a la fuente de alimentación.
- 2) Espere 24 horas hasta que la temperatura del ambiente sea baja.
- 3) Reinstale las baterías en el control remoto y encienda la unidad.

Mantenimiento Preventivo

Revise su unidad regularmente para:

- 1) Obstrucciones del flujo de aire a través de la evaporadora y la condensadora.
- 2) Fuga de aceite o agua.
- 3) Cables dañados o desconectados.



Las partes metálicas pueden tener esquinas filosas que pueden causar daño. ¡TENGA CUIDADO!

Un mantenimiento regular de alto nivel es esencial para la evaporadora y la condensadora.

- Un MANTENIMIENTO por especialistas se requiere para una limpieza profunda, lubricación y revisión de los componentes críticos.
- No intente realizar dicho trabajo por usted.
- Contacte a un proveedor de servicio adecuado.

Función de recordatorio de Filtro de Aire (opcional)

Función de recordatorio de limpieza de filtro de aire:

Después de 240 horas de operación, el display interior mostrará "CL", esta función es un recordatorio para limpiar el filtro de aire para una operación más eficiente. Después de 15 segundos, el sistema revertirá al display anterior. Cuando el indicador "CL" aparece y parpadea, por favor presione el botón de LED en el control remoto 4 veces o presione el botón manual 3 veces o más para eliminar las horas registradas, de otra manera el indicador "CL" se mostrará y parpadeará de nuevo por 15 segundos la próxima vez que inicie la unidad.

Función de recordatorio de reemplazo de filtro:

Después de 2880 horas de operación, el display interior mostrará y parpadeará "nF", esta función es un recordatorio para sustituir el filtro de aire para una operación más eficiente. Después de 15 segundos, el sistema revertirá al display anterior. Cuando el indicador "nF" aparece y parpadea, por favor presione el botón de LED en el control remoto 4 veces o presione el botón manual 3 veces o más para eliminar las horas registradas, de otra manera el indicador "nF" se mostrará y parpadeará de nuevo por 15 segundos la próxima vez que inicie la unidad.

Guías , Consejos y Precauciones

Los siguientes puntos pueden ocurrir durante operación normal y no indican un malfuncionamiento.

Caso	Explicación
La calefacción o el enfriamiento se retrasa.	Un retraso de 3 minutos protege el compresor.
La velocidad del ventilador cambia - se apaga, está lento y después funciona de manera normal.	Ocurre de manera automática en modo de calefacción- previene que el aire frío salta hacia los ocupantes.
La operación de calefacción se detiene repentinamente y la luz de descongelamiento parpadea.	El descongelamiento de la condensadora está en proceso (5-10 minutos).
Sale neblina de la evaporadora.	Puede ocurrir cuando la temperatura de la unidad es baja y el aire de la habitación es húmedo y caliente.
Leves ruidos se emiten del aire acondicionado.	Silbido- es normal - la presión del gas se iguala cuando el compresor se para o inicia.
	Rechinido - es normal por la expansión y contracción de las partes de plástico y metálicas.
	Aire corriendo - es normal cuando la rejilla regresa a su posición inicial.
La unidad descarga polvo.	Puede ocurrir cuando el aire acondicionado se utilice por primera vez o no se ha utilizado en un largo período.
Emite un olor peculiar.	Usualmente causado por químicos, humo de cigarro, cocina, etc. Si no es el caso , contacte a un especialista.
Cambia a ventilador únicamente cuando está en enfriamiento o calefacción.	La temperatura de la habitación es la misma que la seleccionada en el control remoto. Si no es el caso contacte a un especialista.
Bajo desempeño de la calefacción.	Puede ocurrir cuando la temperatura exterior está cerca o por debajo de los cero grados centígrados.
	Si no es el caso, contacte a un especialista.
Se enciende automáticamente.	Es normal cuando la alimentación se restaura después de una falla en la misma.
La operación es irregular, impredecible o no responde.	Interferencia de torres de telefonía celular y boosters remotos pueden ocasionar que la unidad funcione incorrectamente.
	Desconecte la alimentación después reconecte.
	Presione el botón de ON/OFF en el control remoto para reiniciar la operación.
	Si el problema no se resuelve , contacte a un especialista.

ASUNTO	¡PRIMERO REVISE ESTO!
La unidad no opera.	¿Ocurrió una falla en la alimentación?
	¿Un interruptor se apago, un interruptor de circuitos se disparó o se quemó un fusible?
	¿Las baterías en el control remoto están en buenas condiciones?
	¿El reloj y el timer están ajustados correctamente?
No enfría/ calienta lo suficiente.	¿La temperatura y los ajustes son correctos?
	¿Los filtros del aire están limpios?
	¿Las ventanas y las puertas están cerradas?
	¿El flujo del aire de entrada y salida de la evaporadora y la condensadora no está restringido ?
	¿La velocidad del ventilador y las rejillas permiten el flujo máximo de aire?

¿LA UNIDAD NO RESPONDE COMO SE REQUIERE?

- Anote el modelo del producto.
- Contacte a un experto.
- ¡Comparta todos los detalles observados!



¡En cualquiera de los siguientes casos, apague la unidad inmediatamente!

- El cable de alimentación está dañado o se calienta de manera anormal.
- Despide olores a quemado.
- Se escuchan sonidos fuertes o anormales.
- Un fusible se quema o un interruptor de circuito se dispara frecuentemente.
- Agua u otros objetos caen dentro o fuera de la unidad.
- Los indicadores parpadean continuamente.
- Se muestra un código de auto-diagnóstico ej.:E0, E1, E2... o F0, F1, F2 o P0, P1, P2...etc.



¡NO INTENTE CORREGIR ESTOS PUNTOS USTED MISMO!
¡CONTACTE A UN PROVEEDOR DE SERVICIO ESPECIALIZADO!

