

# **Hisense**

INSTRUCCIONES DE USO E INSTALACIÓN

**Climaproyectos**

AT121CB	AU121CB
AT122CB	AU122CB
AT182CB	AU182CB
AT242CB	AU242CB
AT122TG2	AU122TG2
AT182TG2	AU182TG2
AT242TG2	AU242TG2
AU362VQ	

Muchísimas gracias por comprar este Acondicionador de Aire. Por favor lea estas instrucciones de uso e instalación cuidadosamente antes de instalar y utilizar este aparato y preserve este manual para la referencia futura.



## **Tabla de Contenido**

---

<b>Introducción de seguridad</b> .....	1
<b>Preparación antes del uso</b> .....	3
<b>Precauciones de seguridad</b> .....	4
<b>Instrucciones de instalación</b>	
Diagrama de instalación .....	5
Seleccione las ubicaciones de instalación .....	6
Instalación de la unidad interior .....	7
Instalación de la unidad exterior .....	11
Purga de aire .....	12
<b>Mantenimiento</b> .....	13
<b>Protección</b> .....	14
<b>Resolución de problemas</b> .....	15
<b>Identificación de piezas</b> .....	16
Unidad interior .....	16
Unidad exterior .....	16
<b>Introducción a la pantalla</b> .....	17

*Instrucción de operación del control remoto. Véase “Instrucciones de control remoto”.*

## Introducción de Seguridad

- 1. Para asegurar que la unidad funcione normalmente, por favor lea el manual cuidadosamente antes de la instalación, e intente instalar estrictamente según este manual.
- 2. No deje que la humedad del aire entre en el sistema de refrigeración ni descargue el refrigerante al mover el acondicionador de aire.
- 3. Conecte el acondicionador de aire a tierra de manera adecuada.
- 4. Verifique los cables y tuberías de conexión cuidadosamente, asegúrese de que ellos estén correctos y sólidos antes de conectar con la fuente de alimentación del acondicionador de aire.
- 5. Deberá existir un interruptor de energía para el equipo acondicionador de aire.
- 6. Después de la instalación, el consumidor deberá operar el acondicionador de aire correctamente de acuerdo con este manual, mantenga un almacenamiento adecuado para el mantenimiento y movimiento del acondicionador de aire en el futuro.
- 7. Fusible de la unidad interior: T 3.15 A 250 VCA o T 5A 250 VCA. Consulte la impresión de pantalla en el circuito impreso para ver los parámetros reales, que deben ser coherentes con los parámetros de la impresión de pantalla.
- 8. Para modelos de 7K~12K, fusible de unidad externa: T15A 250VAC o T 20A 250VAC.
- 9. Para modelos de 14K~18K, fusible de unidad externa: T 20A 250VAC.
- 10. Para modelos de 21K~30K, fusible de unidad externa: T 30A 250VAC.
- 11. Se aconseja que las instrucciones de instalación para los electrodomésticos destinados a estar conectados permanentemente a un cableado fijo y que tengan una corriente de fuga que supere los 10 mA, especifiquen que la instalación de un dispositivo diferencial residual (DDR) tenga una corriente residual de operación no superior a 30 mA.
- 12. Advertencia: El riesgo de descarga eléctrica puede causar lesión o muerte. Desconecte todas las fuentes de alimentación eléctricas remotas antes del mantenimiento.
- 13. La longitud máxima de la tubería de conexión entre la unidad interna y la unidad externa deberá ser menos de 5 metros. Esa puede afectar la eficiencia del acondicionador de aire si la distancia es mayor de dicha longitud.
- 14. Este aparato no ha sido diseñado para que lo utilicen personas (incluidos niños) con capacidades físicas, sensoriales o mentales reducidas, o falta de experiencia, a menos que estén supervisados o hayan recibido instrucciones acerca del uso del aparato por parte de una persona responsable de su seguridad. Los niños deben estar supervisados para garantizar que no jueguen con el aparato.
- 15. El aparato puede ser utilizado por los niños desde los 8 años de edad y las personas con capacidades reducidas físicas, sensoriales o mentales o falta de experiencia y conocimientos si ellos son supervisado o se le ha dado instrucción sobre el uso del aparato en una manera segura y con el entendimiento de los peligros involucrados. Los niños no deberán jugar con el aparato. La limpieza y el mantenimiento por usuario no deberán ser ejecutados por los niños sin supervisión.
- 16. Las baterías en el control remoto tienen que ser recicladas o desechadas de manera adecuada. La eliminación de baterías agotadas – Por favor deseche las baterías como basura municipal clasificada en el punto de colección accesible.

## ***Introducción de Seguridad***

---

- 17. Si el aparato está de cableado fijo, el aparato tiene que estar equipado con medios de desconexión desde la fuente de alimentación que tiene una separación de contacto en todos los polos que proporciona la desconexión completa bajo las condiciones de sobrevoltaje Categoría III, y estos medios tienen que ser incorporados en el cableado fijo de acuerdo con las reglas de cableado.
- 18. Si el cable de alimentación está dañado, debe ser reemplazado por el fabricante, su agente de servicio o las personas similarmente cualificados con el fin de evitar un peligro.
- 19. El aparato deberá instalarse de acuerdo con las regulaciones nacionales de cableado.
- 20. El acondicionador de aire deberá ser instalado por las personas profesionales o cualificados.
- 21. El aparato no deberá instalarse en la lavandería.
- 22. En relación con la instalación, consulte la sección “Instrucciones de instalación”.
- 23. En relación con el mantenimiento, consulte la sección “Mantenimiento”.



# Preparación antes del uso

## Nota



● Al cargar el refrigerante en el sistema, asegúrese de cargarlo en estado líquido, si el refrigerante del aparato es R410A. De lo contrario, la composición química del refrigerante (R410A) dentro del sistema puede cambiar y como una consecuencia, el rendimiento del acondicionador de aire será afectado.

● Según la características del refrigerante(R410A), la presión es muy alta, por eso asegúrese de tener cuidado cuando instala y repara el aparato.



● Si el cable de alimentación está dañado, deberá ser reparado por el fabricante, su agente de servicio o las personas similarmente calificadas con el fin de evitar un peligro.



● El acondicionador de aire deberán ser instalado por un ingeniero profesional.



● La temperatura del circuito de refrigerante será alta, por favor mantenga el cable de interconexión apartado del tubo de cobre.

**Antes de utilizar el acondicionador de aire, asegúrese de verificar y preajustar de siguiente manera.**

- **Preajuste del Control Remoto**

Cada vez después de que al control remoto le sean reemplazadas las baterías o esté encendido, el control remoto preajusta automáticamente la bomba de calor. Si el acondicionador de aire que compró es de modelo de solo enfriamiento, el control remoto de bomba de calor sólo puede ser utilizado.

- **Función de iluminación de Control Remoto (opcional)**

Mantenga pulsado cualquier botón en el control remoto para activar la iluminación. seapaga automáticamente después de 10 segundos.

*Nota: La iluminación es una función opcional.*

- **Preajuste de Reinicio Automático**

El acondicionador de aire tiene la función de Reinicio Automático.

## Protección del medio ambiente

Este aparato es hecho de material reciclable o reutilizable. Su eliminación debe ser llevada a cabo de conformidad con las regulaciones locales de eliminación de basuras. Antes de eliminarlo, asegúrese de cortar el cable de alimentación para que el aparato no pueda ser reutilizado.

Para más información detallada en el manejo y reciclaje de este producto, póngase en contacto con sus autoridades locales que gestionan la recolección separada de basuras o la tienda donde compró el aparato.

### ELIMINACIÓN DEL APARATO

Este aparato es marcado de acuerdo con la Directiva Europea 2012/19/EC, Residuos de Equipo Eléctrico y Electrónico (WEEE).

Esta marcha indica que este producto no debe ser desechado junto con otras basuras domésticas en toda la Unión Europea. Para evitar el daño posible al medio ambiente o la salud humana desde el desecho de basuras no controlado, recíclalo responsablemente para promover la reutilización sostenible de los recursos de materiales. Para devolver su dispositivo utilizado, por favor utilice los sistemas de devolución y recolección o póngase en contacto con el vendedor donde compró su producto. Ellos pueden tomar este producto para el reciclaje de protección ambiental.





# Precauciones de seguridad

Los símbolos en este Manual de Uso y Cuidado se interpretan a continuación.

 Asegúrese de no hacerlo.

 Puesta a tierra es esencial.

 Preste la atención a dicha situación.

 Advertencia: El manejo incorrecto puede causar un peligro grave tal como muerte, lesión grave, etc.

Utilice la fuente de alimentación correcta de conformidad con los requisitos de la placa de identificación. De lo contrario, los fallos o peligros graves pueden ocurrir o se puede producir un incendio.



Mantenga el interruptor automático de la fuente de alimentación o su enchufe a apartado de la suciedad. Conecte el cable de alimentación al cual sólida y correctamente para que no se produzca una descarga eléctrica o incendio debido al contacto insuficiente.



No utilice el interruptor automático de fuente de alimentación no tire el enchufe macho para apagarlo durante la operación. Eso puede causar un incendio debido a las chispas, etc.



Es la responsabilidad del usuario conectar el aparato a tierra de acuerdo con los códigos u ordenanzas locales por un técnico licenciado.

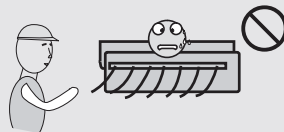

Es perjudicial para la salud si el aire frío le da por mucho tiempo. Es aconsejable dejar que el flujo de aire sea desviado a toda la habitación.

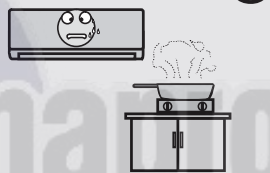

Evitar que el flujo de aire llegue a los quemadores de gas y la estufa.

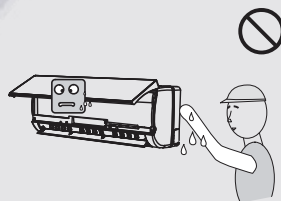

No toque el panel de control con las manos mojadas.



Apague el aparato por el control remoto primero antes de cortar la fuente de alimentación si se ocurre mal funcionamiento.

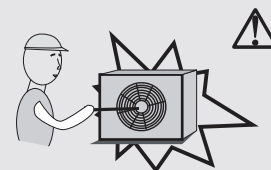

Nunca inserte objetos o algún obstáculo similar a la unidad. Como el ventilador gira a alta velocidad, este puede causar una lesión.



No repare el aparato por sí mismo. Si esto se hace incorrectamente, puede provocar una descarga eléctrica, etcétera



No coloque ningún texto sobre la unidad exterior



No teja, tire o presione el cable de alimentación, de lo contrario el cable de alimentación puede dañarse. Una descarga eléctrica o un incendio pueden ser probablemente causados por un cable de alimentación dañado.

# Instrucciones de instalación

## Diagrama de instalación

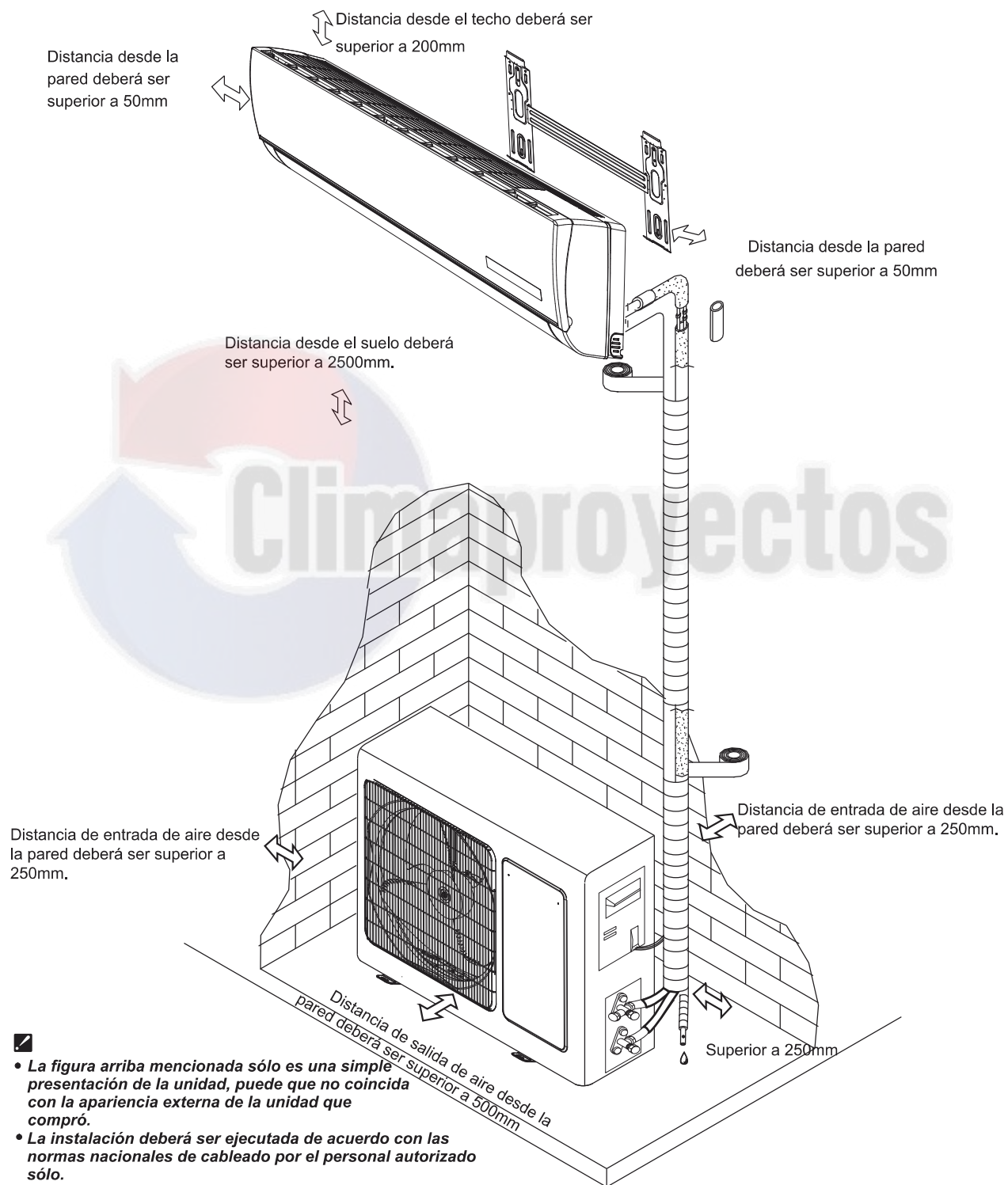



# Instrucciones de instalación

## Selección de ubicación de instalación

### Ubicación para Instalación de Unidad Interna

- Donde no hay obstáculo cerca de la salida de aire y el aire puede ser soplado fácilmente a toda el área de la habitación.
- Donde la tubería y agujeros de pared pueden ser fácilmente ubicados.
- Mantenga el espacio requerido desde la unidad al techo y la pared de acuerdo con el diagrama de instalación en la página anterior.
- Donde el filtro de aire puede ser fácilmente retirado.
- Mantenga la unidad y el control remoto 1m o más apartados del televisor, radio, etc. Para evitar los efectos de las luces fluorescentes, manténgalo lo más lejos como sea posible.
- Manténgase lo más lejos de las lámparas fluorescentes como sea posible.
- No coloque ninguna cosa cerca de la entrada de aire para obstruir la absorción de aire.
- Instálela en una pared suficientemente fuerte para soportar el peso de la unidad.
- Instálela en un lugar donde no aumentará el ruido y la vibración durante la operación.
- Manténgala apartada de la luz solar directa y las fuentes de calentamiento. No coloque los materiales inflamables o aparatos de combustión en la parte superior de la unidad.

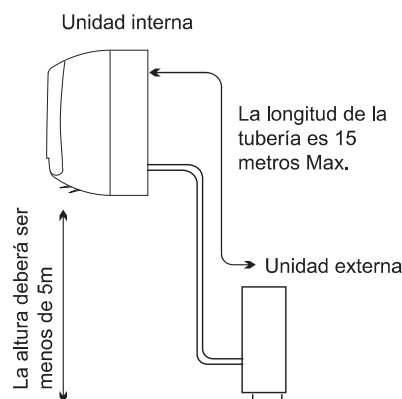

### Ubicación para Instalación de Unidad Externa

- Donde es de instalación conveniente y bien ventilado..
- Evite instalarlo en el lugar donde puede existir fuga de gas inflamable.
- Mantenga una distancia requerida apartada de la pared.
- La longitud de la tubería entre la unidad interior y la exterior no debe ser mayor de 5 metros en el estado predeterminado de fábrica, pero puede cubrir hasta 15 metros con una carga adicional de refrigerante.
- Mantenga la unidad externa apartada de un lugar de suciedad grasienta y salida de gas de vulcanización.
- Evite instalarlo en el lado del camino donde hay un riesgo de agua fangosa.
- Una base fija donde no está sujeta al ruido de funcionamiento elevado.
- Donde no hay ningún bloqueo en la salida de aire.
- Evite instalarla bajo la luz solar directa, en un pasillo o corredor, o cerca de las fuentes de calor y ventiladores. Manténgala apartada de los materiales inflamables, niebla de aceite espeja y lugares húmedos o desnivelados.

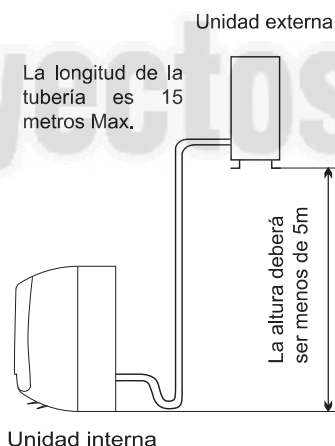

Modelo	La longitud máxima permitida de la tubería sin refrigerante adicional (m)	Límite de longitud de la tubería (m)	Límite de diferencia de elevación H (m)	Cantidad requerida de refrigerante adicional (g/m)
7K~18K	5	15	5	20
21K~25K	5	15	5	30
30K,36K	5	15	5	40

Si la altura y la longitud de la tubería son fuera del alcance de la tabla, por favor consulte el fabricante.

# Instrucciones de instalación

## Instalación de unidad interna

### 1. Instalación de la Placa de Montaje

- Decida una ubicación de instalación para la placa de montaje de acuerdo con la ubicación de la unidad interna y la dirección de la tubería.
- Mantenga la placa de montaje horizontalmente nivelada con una regla horizontal o plomada.
- Perfore los agujeros de profundidad de 32mm en la pared para fijar la placa.
- Inserte las andas de plástico en los agujeros, fije la placa de montaje con los tornillos roscantes.
- Inspeccione si la placa de montaje está bien fija. Luego perfore un agujero para la tubería.

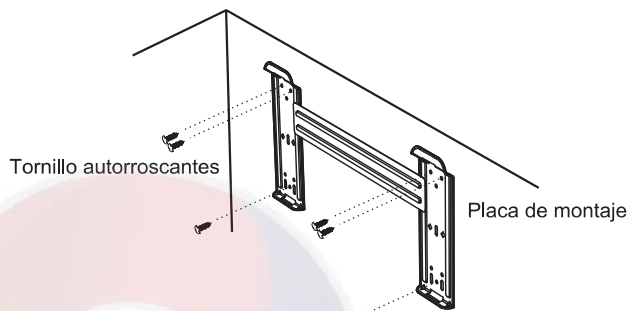

**Nota:** La forma de su placa de montaje puede ser diferente de la arriba mencionada, pero el método de instalación es similar.

**Nota:** Como se muestra en la figura arriba, los seis agujeros coincidentes con el tornillo autorroscante en la placa de montaje deben ser utilizados para fijar la placa de montaje, otros son preparados.

### 2. Perforación de un Agujero para la Tubería

- Decida la posición del agujero para la tubería de acuerdo con la ubicación de la placa de montaje.
- Perfore un agujero en la pared. El agujero deberá inclinar un poco hacia abajo hacia el exterior.
- Instale una cubierta a través del agujero de la pared para mantener ordenada y limpia la pared.

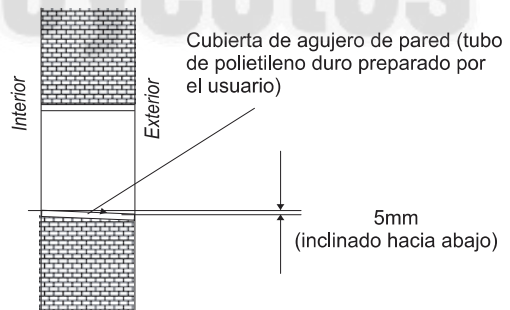

### 3. Instalación de Tubería de Unidad Interna

- Coloque la tubería (líquido y gas) y los cables a través del agujero de pared desde el exterior o colóquelos desde el interior después de terminar la conexión de la tubería y los cables del interior con el fin de conectar con la unidad externa.
- Decida la pieza que removerá de la carcasa de acuerdo con la dirección de la tubería (como se muestra a continuación)

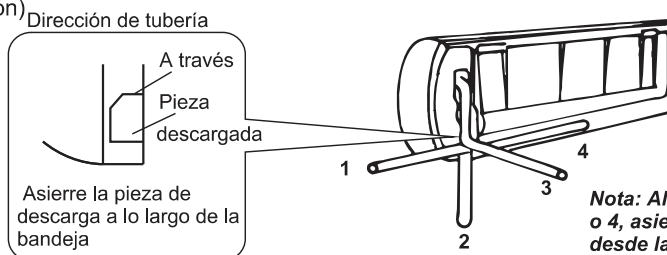

**Nota:** Al instalar la tubería en las direcciones 1, 2, o 4, asierre la pieza descargada correspondiente desde la base de la unidad interna.

- Después de conectar la tubería según lo especificado, instale la manguera de drenaje. Luego conecte los cables de alimentación. Después de la conexión, envuelva la tubería, los cables y la manguera de drenaje juntos con los materiales de aislamiento térmico.

# Instrucciones de instalación



- Aislamiento Térmico de tuercas de Tubería: Envuelva las juntas de tubería con los materiales de aislamiento térmico y envuélvalo con la cinta de vinilo.

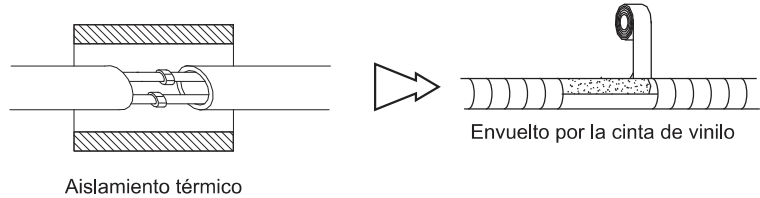

## • Aislamiento Térmico de Tubería:

- Coloque la manguera de drenaje por debajo de la tubería.
- El material de aislamiento deberá espuma de polietileno de espesor superior a 6mm.

**Nota: La manguera de drenaje es preparada por el usuario.**

- No deje la tubería de drenaje torcida, que sobresalga u ondule, no sumerja la punta en el agua.
- Si una manguera de drenaje está conectada con la tubería de drenaje, asegúrese de su aislamiento térmico al pasar a través de la unidad interna.
- Cuando la tubería es dirigida a la derecha, la tubería, el cable de alimentación y la tubería de drenaje deberán ser térmicamente aislados y fijos en la espalda de la unidad con un fijador de tubería.

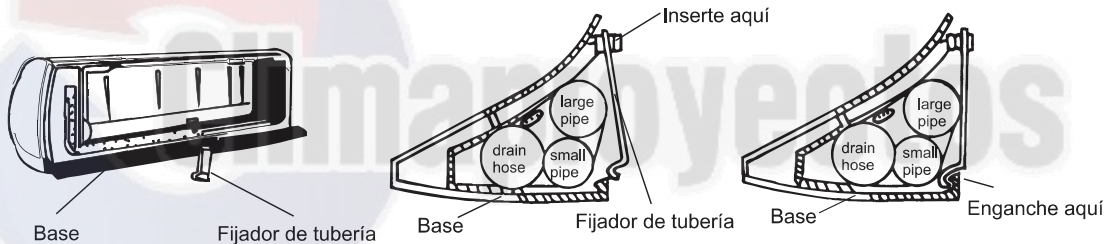
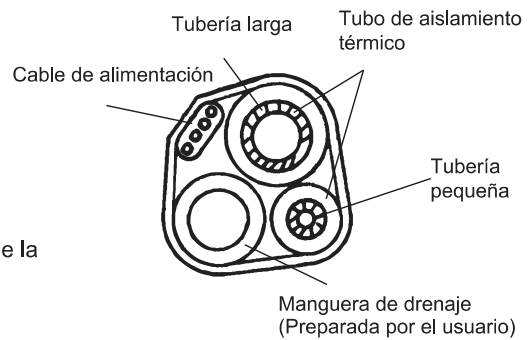

A. Inserte el fijador de tubería en la ranura.

B. Presione para enganchar el fijador de tubería en la base.

## Conexión de tuberías:

- Antes de desatornillar los tapones de sellado grande y pequeño, presione el tapón de sellado pequeño con el dedo hasta que el ruido de salida se detenga y, a continuación, suelte el dedo.
- Conecte las tuberías de la unidad interior con dos llaves. Preste especial atención al par permitido que se muestra a continuación para evitar que las tuberías, los conectores y las tuercas cónicas se deformen y dañen.
- Apriételos previamente primero con los dedos y después utilice llaves.

- Si no escucha el ruido de salida, póngase en contacto con el distribuidor.

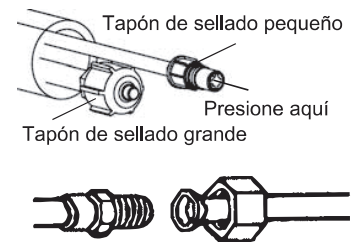

Modelo	Tamaño de tubería	Par	Anchura de tuerca	Espesor mínimo
7,8,9,10,12,14,18K	Lado de líquido (φ6mm o 1/4 pulgada)	15~20N·m	17mm	0.5mm
18K#,21,22,24,25,30,36K	Lado de líquido (φ9.53mm o 3/8 pulgada)	30~35N·m	22mm	0.6mm
7,8,9,10,12K	Lado de gas (φ9.53mm o 3/8 pulgada)	30~35N·m	22mm	0.6mm
12K#,14K,18K	Lado de gas (φ12mm o 1/2 pulgada)	50~55N·m	24mm	0.6mm
18K#,21,22,24,25,30,36K	Lado de gas (φ16mm o 5/8 pulgada)	60~65N·m	27mm	0.6mm
36K#	Lado de gas (φ19mm o 3/4 pulgada)	70~75N·m	32mm	1.0mm

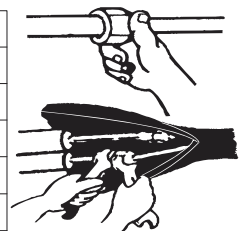

Nota: La unidad de 12K#, 18K#, 36K# es mayor de la unidad de 12K, 18K, 36K.

# Instrucciones de instalación

## 4. Conexión del Cable

### • Unidad Interna

Conecte el cable de conexión de alimentación a la unidad interna mediante la conexión de los cables a los terminales en el tablero de control de manera individual de acuerdo con la conexión de unidad externa.

Nota: Para algunos modelos, es necesario retirar el gabinete para conectar con el terminal de unidad interna.

### • Unidad Externa

- 1). Retire la puerta de acceso desde la unidad con liberando el tornillo. Conecte los cables con los terminales en el tablero de control de manera individual según lo abajo mencionado.
- 2). Fije el cable de conexión de alimentación en el tablero de control con la abrazadera de cable.
- 3). Reinstale la puerta de acceso a la posición original con el tornillo.
- 4) Utilice un interruptor automático reconocido para el modelo 24K o superior entre la fuente de alimentación y la unidad.  
Un dispositivo interruptor para la desconexión adecuada de todas las líneas de alimentación deberá ser instalado.

#### Precaución:

1. Nunca omita un circuito de alimentación individual especificado para el acondicionador de aire. Para el método de cableado, refiérase al diagrama de circuito colocado en el interior de la puerta de acceso.
2. Confirme que el espesor del cable es como lo especificado en las especificaciones de fuente de alimentación
3. Verifique que todas las conexiones de los cables estén firmemente apretadas.én firmemente apretadas.
4. Asegúrese de instalar un interruptor automático de fuga puesto a tierra en un área húmeda o mojada.

#### Especificaciones de Cable

Capacida (Btu/h)	Cable de alimentación		Cable de conexión de alimentación	
	Tipo	Área de sección transversal .....	Tipo	Área de sección transversal normal
7K~12K	H07RN-F	1.0/1.5mm <sup>2</sup> X3	H05RN-F	0.75mm <sup>2</sup> X4
	H07RN-F	1.0/1.5mm <sup>2</sup> X3	H07RN-F	1.0/1.5mm <sup>2</sup> X5
7K*~12K*	H05VV-F	1.0/1.5mm <sup>2</sup> X3	H07RN-F	1.0/1.5mm <sup>2</sup> X4
14K~18K	H07RN-F	1.5mm <sup>2</sup> X3	H05RN-F	0.75mm <sup>2</sup> X4
	H07RN-F	1.5mm <sup>2</sup> X3	H07RN-F	1.5mm <sup>2</sup> X5
14K*~18K*	H05VV-F	1.5/2.5mm <sup>2</sup> X3	H07RN-F	1.5/2.5mm <sup>2</sup> X4
21K~36K	H07RN-F	2.5mm <sup>2</sup> X3	H05RN-F	0.75mm <sup>2</sup> X4
	H07RN-F	2.5mm <sup>2</sup> X3	H07RN-F	1.0mm <sup>2</sup> X4
	H07RN-F	2.5mm <sup>2</sup> X3	H07RN-F	2.5mm <sup>2</sup> X5
21K*~30K*	H05VV-F	2.5mm <sup>2</sup> X3	H07RN-F	2.5mm <sup>2</sup> X4
21K**~24K**	H05VV-F	1.5mm <sup>2</sup> X3	H07RN-F	1.5mm <sup>2</sup> X4

Nota:1. K\* significa que la fuente de alimentación de este modelo viene de su unidad interna.

2. K\*\* representa el modelo de interior con fuente de alimentación cuyo cable de alimentación contiene el enchufe .

3. Para los modelos de 14K\* ~ 18K\* bajo condiciones de Clima Tropical (T3), el área de sección transversal del cable de alimentación y el cable de conexión es de 2,5mm<sup>2</sup>x4.

#### Atención:

**El enchufe debe ser accesible incluso después de la instalación del aparato en caso de que haya una necesidad de desconectarlo. Si no es posible, conecte el aparato a un dispositivo de conmutación de doble polo con separación de contacto de por lo menos 3mm colocado en una posición accesible incluso después de la instalación.**

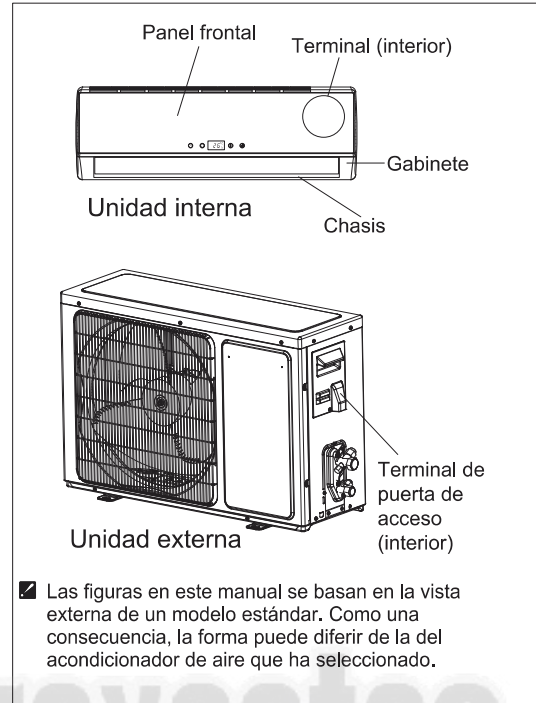

# Instrucciones de instalación

## Diagrama de cableado

### Advertencia:

Antes de obtener acceso a las terminales, se deben desconectar todos los circuitos de abastecimiento.

Asegúrese de que el color de alambres de la unidad externa y el N° de terminal sean iguales a los de la unidad interna.

En los modelos K\*, K\*\*, la fuente de alimentación se conecta desde la unidad interior con un disyuntor. El diagrama es solo de referencia y el terminal real debe prevalecer.

### Modelo de 12K ~24K

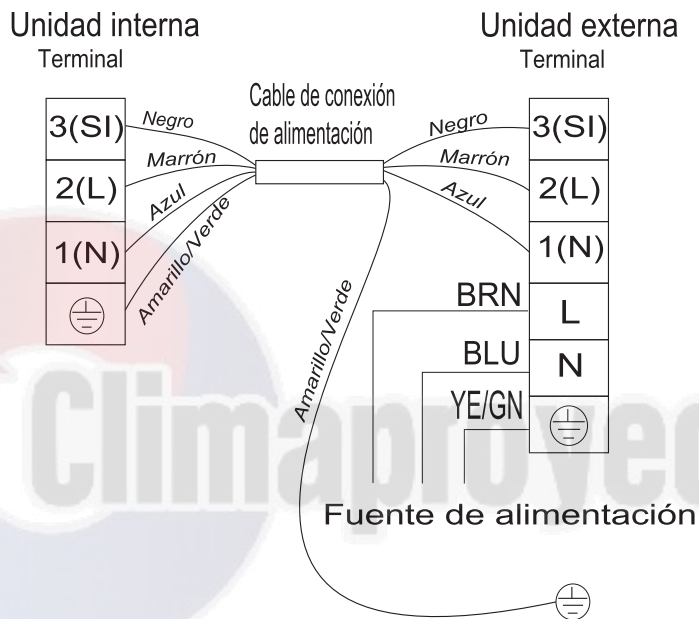

### Modelo de 36K

Terminal de la unidad interior

Terminal de la unidad exterior

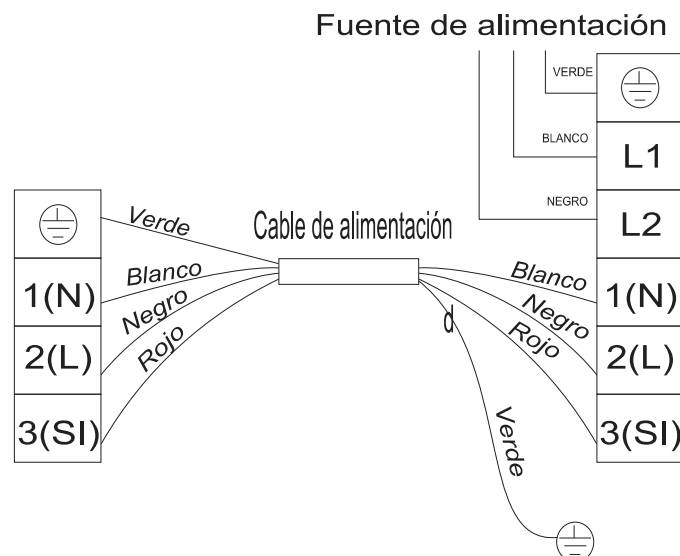

# Instrucciones de instalación

## Instalación de unidad externa

### 1. Instalación del Puerto de Drenaje y Manguera de Drenaje (sólo para el modelo de bomba de calor)

El agua condensada es drenada desde la unidad externa cuando la unidad funciona en modo de calefacción. Con el fin de no molestar sus vecinos y proteger el medio ambiente, instale un puerto de drenaje y una manguera de drenaje para dirigir el agua condensada. Simplemente instale el puerto de drenaje y la arandela de caucho al chasis de la unidad externa, luego conecte una manguera de drenaje al puerto como se muestra en la figura derecha.

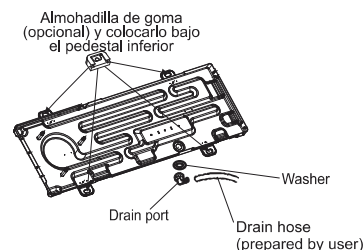

### 2. Instalación y Fijación de Unidad Externa

Fije con los pernos y tuercas firmemente en un suelo plano y fuerte.

Si está instalado en la pared o el techo, asegúrese de fijar el soporte bien para evitar que agitación debido a la vibración grave o el viento fuerte.

### 3. Conexión de Tubería de Unidad Externa

- Retire las tapas de válvula desde la válvula de 2 vías y 3 vías.
- Conecte las tuberías a las válvulas de 2 vías y 3 vías de manera separada de acuerdo con el par especificado.

### 4. Conexión de Cable de Unidad Externa (véase la página anterior)

# Instrucciones de instalación

## Purga de aire

El aire que queda en el circuito de refrigeración contiene humedad misma que puede causar un mal funcionamiento en el compresor. Después de conectar las unidades interna y externa, evacúe el aire y la humedad desde el ciclo de refrigerante con una bomba de vacío, como se muestra a continuación.

**Nota:** Para proteger el medio ambiente, asegúrese de no descargar el refrigerante al aire directamente.

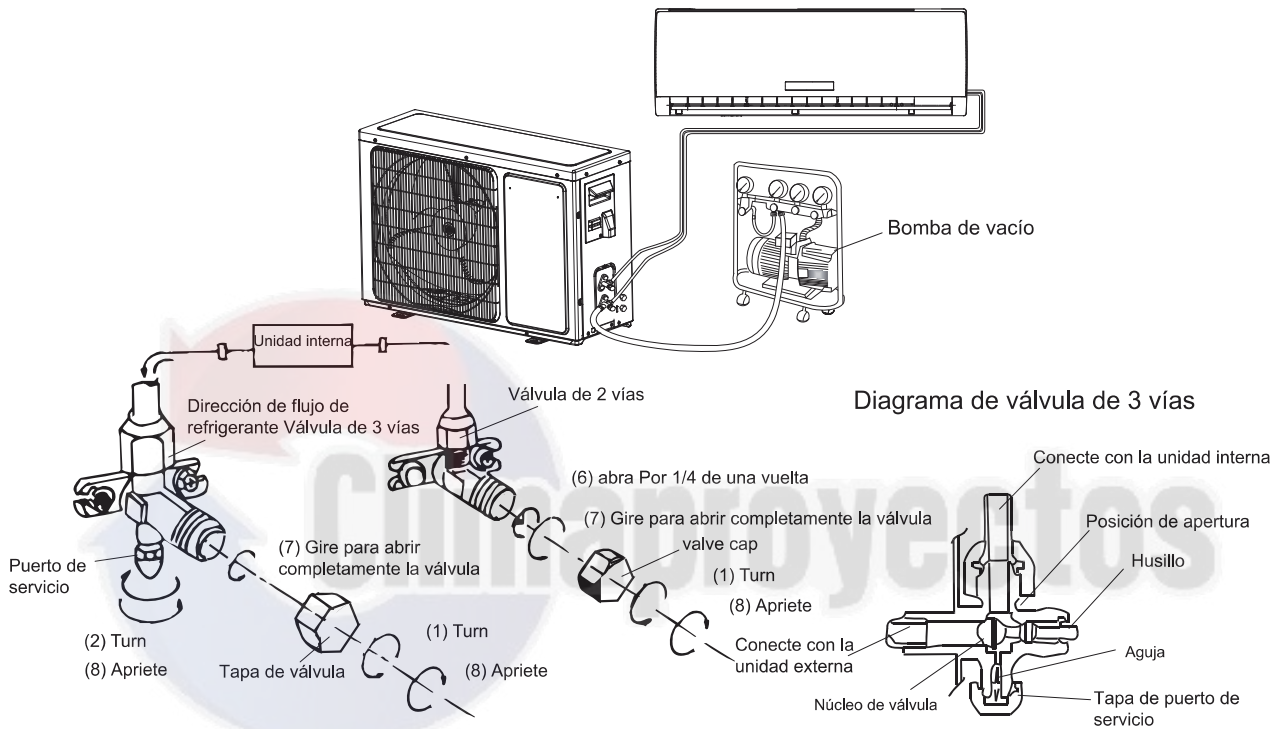

Cómo evacuar los Tubos de Aire:



- (1) Desatornille y retire las tapas desde las válvulas de 2 vías y 3 vías.
- (2) Desatornille y retire la tapa desde la válvula de servicio.
- (3) Conecte la manguera flexible de la bomba de vacío a la válvula de servicio.
- (4) Encienda la bomba de vacío durante 10-15 minutos hasta que alcance un grado de presión absoluta de 10mmHg.
- (5) Con la bomba de vacío en funcionamiento, cierre la perilla de baja presión en el múltiple de la bomba de vacío. Luego apague la bomba de vacío.
- (6) Abra la válvula de 2 vías por 1/4 de una vuelta, luego ciérrela después de 10 segundos. Verifique la estrechez de todas las juntas con el jabón líquido o un detector electrónico de fuga.
- (7) Gire los vástagos de las válvulas de 2 y 3 direcciones para abrirlas completamente las válvulas. Desconecte la manguera flexible de la bomba de vacío.
- (8) Coloque y apriete todas las tapas de válvula.

# Mantenimiento

## ♦ Mantenimiento del panel frontal

<p><b>1</b> <b>Desconecte la fuente de alimentación</b></p> <p>Corte la fuente de alimentación. Apague el aparato primero antes de desconectarlo desde la fuente de alimentación.</p> 	<p><b>2</b></p> <p>Sujete el panel en los puntos "a" y tire hacia arriba para extraer el panel frontal.</p> 
<p><b>3</b> <b>Limpié con un paño suave y seco.</b></p> <p>Utilice el paño suave y húmedo para limpiar si el panel frontal está muy sucio.</p>  <p>Utilice un paño seco y suave para limpiarlo.</p>	<p><b>4</b> <b>Nunca utilice las sustancias volátiles tales como gasolina o polvo de pulido para limpiar el aparato.</b></p> 
<p><b>5</b> <b>Nunca rocíe agua de manera directa en la unidad interna.</b></p>  <p>¡Peligroso! ¡Descarga eléctrica!</p>	<p><b>6</b> <b>Reinstale y cierre el panel frontal.</b></p> <p>Presione en los puntos "b" para fijar el panel frontal.</p> 

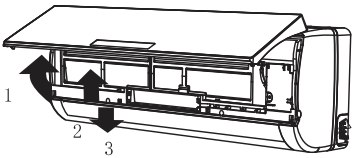
## ♦ Mantenimiento del filtro de aire

<p><b>1</b> <b>Detenga el electrodoméstico, corte la corriente y quite el filtro de aire.</b></p>  <p>1. Abra el panel frontal. 2. Presione el asa del filtro suavemente desde el frente. 3. Sujete el asa y extraiga el filtro.</p>	<p><b>2</b> <b>Limpié y reinstale el filtro de aire.</b></p> <p>Si la suciedad es visible, lávela con una solución de detergente en el agua tibia. Después de la limpieza, déjelo secar en la sombra.</p> 
<p><b>3</b> <b>Cierre el panel frontal nuevamente</b></p> <p>☑ <i>Limpié el filtro de aire cada dos semanas si el acondicionador de aire funciona en un entorno extremadamente polvoriento.</i></p>	<p><b>Es necesario limpiar el filtro de aire después de utilizarlo durante alrededor de 100 horas.</b></p>



# Protección

## ◆ Condición de operación

El dispositivo protector puede dispararse y parar el aparato en los casos abajo mencionados.

CALEFAC CION	La temperatura de aire exterior es superior a 24 °C
	La temperatura de aire exterior es inferior a -7 °C
	La temperatura ambiente es superior a 27 °C

ENFRIAMIE NTO	La temperatura de aire externo es superior a 43°C
	La temperatura ambiental es inferior a 21°C
SECO	La temperatura ambiental es inferior a 28°C

\*Si el acondicionador de aire funciona en modo ENFRIAMIENTO o Deshumidificación con la puerta o ventana abierta durante un largo tiempo cuando la humedad relativa es superior a 80%, el rocío pueden gotear desde la salida.

## ◆ Contaminación de ruido

- Instale el acondicionador de aire en un lugar donde pueda soportar su peso con el fin de que funcione de manera más silenciosa.
- Instale la unidad externa en un lugar donde el aire de la descargado y el ruido de operación no molesten sus vecinos.
- No coloque ningún obstáculo delante de la salida de aire de la unidad externa para evitar el aumento del nivel de ruido.

## ◆ Características del protector

1. **El dispositivo protector funcionará en los casos siguientes.**
  - Para reiniciar la unidad inmediatamente después de la parada del funcionamiento o cambiar el modo durante el funcionamiento, necesita esperar durante 3 minutos.
  - Conecte con la fuente de alimentación y encienda la unidad inmediatamente, se arrancará después de 20 segundos.
2. Si toda la operación ha sido detenida, pulse el botón ON/OFF otra vez para reiniciar, el temporizador deberá ser ajustado otra vez si ha sido cancelado.

## ◆ Características del modo de CALEFACCION

### **Pre calentamiento**

En el principio de la operación de CALEFACCION, el ventilador de la unidad interna operara de 2-5 minutos después.

### **Descongelación**



En la operación de CALEFACCION, el aparato se descongelará (deshielo) automáticamente para elevar la eficiencia. Este procedimiento generalmente dura 2-10 minutos. Durante la descongelación, los ventiladores dejan de funcionar.

Después de terminar la descongelación, se regresa al modo de CALEFACCION automáticamente.

**Nota:** El calentamiento NO es disponible para los modelos de acondicionador de aire de solo enfriamiento.

## Solución de Problemas

Los casos siguientes no siempre indican un mal funcionamiento, por favor verifíquelo antes de solicitar el servicio.

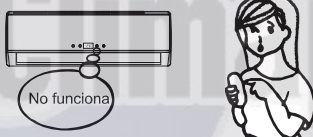
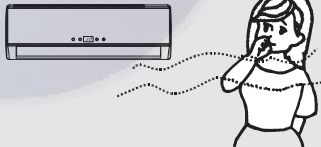
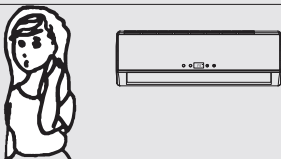
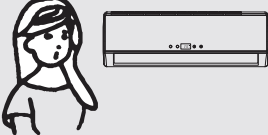
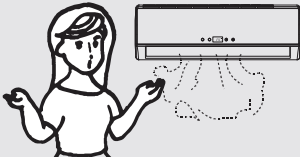
Problema	Análisis
<p>No funciona</p> 	<ul style="list-style-type: none"> <li>• Si el protector se dispara o el fusible está fundido.</li> <li>• Por favor espere durante 3 minutos y reinicie, el dispositivo protector puede evitar el funcionamiento de la unidad.</li> <li>• Si las baterías en el control remoto se agotan.</li> <li>• Si el enchufe no está adecuadamente conectado.</li> </ul>
<p>No se enfría o caliente el aire que sale de la unidad</p> 	<ul style="list-style-type: none"> <li>• ¿Si el filtro de aire está sucio?</li> <li>• ¿Las entradas y salidas del acondicionador de aire están bloqueadas?</li> <li>• ¿Si la temperatura está adecuadamente ajustada?</li> </ul>
<p>Control ineficaz</p> 	<ul style="list-style-type: none"> <li>• Si se presenta la interferencia fuerte (desde la descarga excesiva de electricidad estática, anomalía del voltaje de la fuente de alimentación), el funcionamiento será anormal. En este momento, desconéctelo desde la fuente de alimentación y vuelva a conectarlo después de 2 a 3 segundos.</li> </ul>
<p>No funciona inmediatamente</p> 	<ul style="list-style-type: none"> <li>• Si cambia el modo durante la operación, se retrasará por 3 minutos.</li> </ul>
<p>Olor peculiar</p> 	<ul style="list-style-type: none"> <li>• Este olor puede ser procedente de otra fuente tal como un mueble, un cigarrillo, etc., que es aspirado en la unidad y soplado hacia afuera junto con el aire.</li> </ul>
<p>Un sonido de flujo de agua</p> 	<ul style="list-style-type: none"> <li>• Causando por el flujo del refrigerante en el acondicionador de aire, no es un problema. El sonido de descongelación en el modo de calentamiento.</li> </ul>
<p>Se oye el sonido de agrietamiento</p> 	<ul style="list-style-type: none"> <li>• El sonido puede ser generado por la expansión o la contracción del panel frontal debido al cambio de la temperatura.</li> </ul>
<p>Niebla de rocío desde la salida</p> 	<ul style="list-style-type: none"> <li>• La niebla se aparece cuando el aire en la habitación se hace muy frío debido a la descarga de aire desde la unidad interna durante el modo de operación de ENFRIAMIENTO O DESHUMIDIFICACION:</li> </ul>
<p>El indicador de compresor (rojo) se mantiene encendido, y el ventilador interno deja de funcionar.</p>	<ul style="list-style-type: none"> <li>• La unidad se conmuta desde el modo de calentamiento a descongelación. El indicador se apaga dentro de diez minutos y se regresa al modo de calentamiento.</li> </ul>

# Identificación de piezas

## Unidad interna

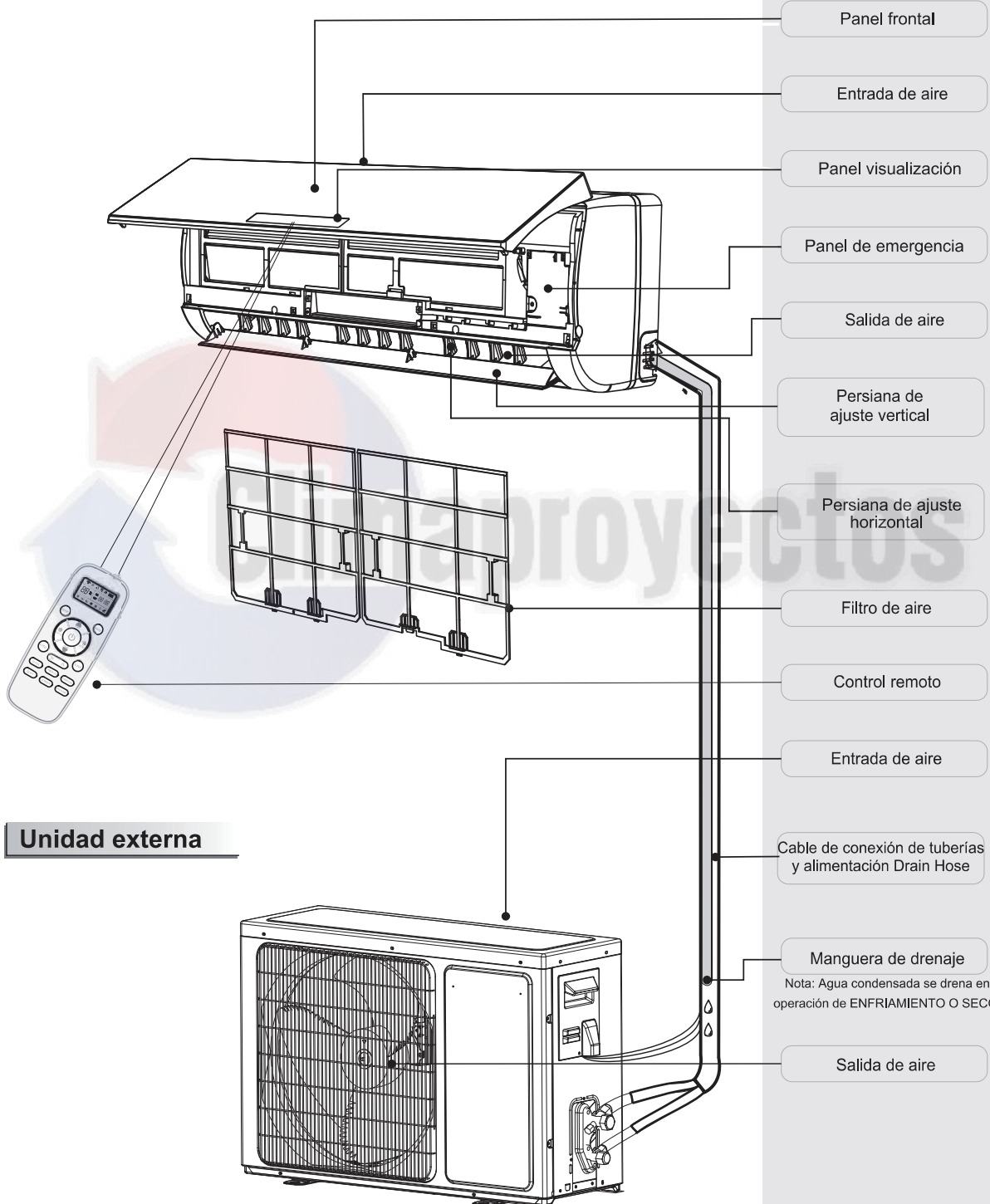

Las figuras en este manual se basan en la vista externa del modelo estándar. Como una consecuencia, la forma puede diferir de la del acondicionador de aire que ha seleccionado.

## Introducción de visualización

	<p>Indicador de temperatura ..... 1</p> <p>Visualización de temperatura ajustada Muestra FC después de 200 horas de uso como un aviso de la limpieza del filtro. Después de la limpieza del filtro, pulse el botón de restablecimiento del filtro ubicado en la unidad interna por debajo del panel frontal con el fin de restablecer la pantalla. (opcional)</p>
	<p>Indicador de operación ..... 2</p> <p>Se enciende cuando AC está funcionando. Parpadea durante la descongelación.</p>
	<p>Indicador de temporizador ..... 3</p> <p>Se enciende durante el ajuste del tiempo.</p>
	<p>Indicador de sueño ..... 4</p> <p>Se enciende en el modo de sueño.</p>
	<p>Indicador de compresor ..... 5</p> <p>Se enciende cuando el compresor está encendido.</p>
	<p>Indicador súper ..... 6</p> <p>Se enciende en modo súper.</p>
	<p>Indicador de modo ..... 7</p> <p>Se muestra naranja para calentador, se muestra blanco para otros</p>
	<p>Indicador de velocidad de ventilador ..... 8</p>
	<p>Receptor de señal ..... 9</p>
	<p>Indicador WIFI inteligente ..... 10</p> <p>Se ilumina cuando el WIFI está encendido.</p>

☑ Los símbolos pueden ser diferentes de los modelos, pero las funciones son similares.

## Introducción de visualización

Series TD/TG/TS/TT/DB/DC/DJ/DK/DN/DH  
(pantalla oculta)/DL (central)

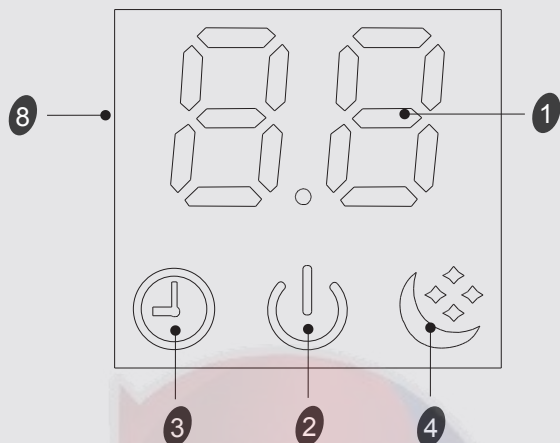

Series(TD/TL/TJ/TQ/TR/TS/TT/TP/  
TM/DB/DC/DL/DJ/DK/DX) (solo 88)/  
(CA/CB) (central)

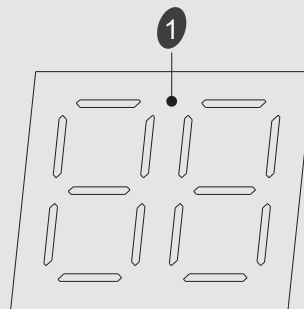

Series VQ/TE/TF/DA/DG (central) /DH/DL (derecho)

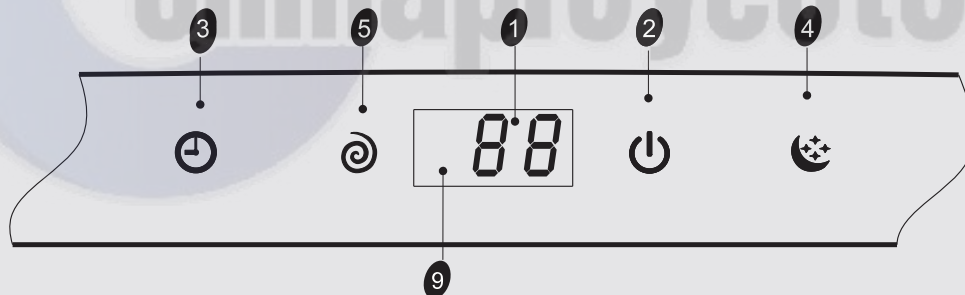

Botón de emergencia

11

ON/OFF para que AC funcione o pare con pulsar el botón.

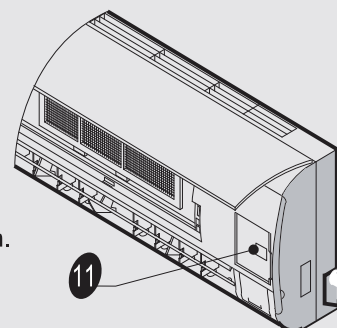

Los símbolos pueden ser diferentes de los modelos, pero las funciones son similares.







Hisense (Guangdong) Air Conditioning Co., Ltd.

No.8 Hisense Road, Advanced Manufacturing  
Jiangsha Demonstration Park, Jiangmen City,  
Guangdong Province, P.R.China

EMAIL: [service@hisense.com](mailto:service@hisense.com)

(These instructions shall also be available in an alternative  
format, e.g. ask a copy from the dealers).