



Purificador y Humidificador de Aire

Tipo Torre

Purificador y Humidificador de Aire

MANUAL DE OPERACIÓN

Modelo

MCK70YASA



Climaproyectos

- Gracias por su compra de este purificador y humidificador de aire.
- Por favor lea este manual con atención y aplíquelo para el uso correcto.
- **Por favor lea la sección de “Precauciones de Seguridad” antes de usarlo.** [▶ Páginas 2 y 4](#)
- Por favor guarde este manual en un lugar seguro para consultas futuras.

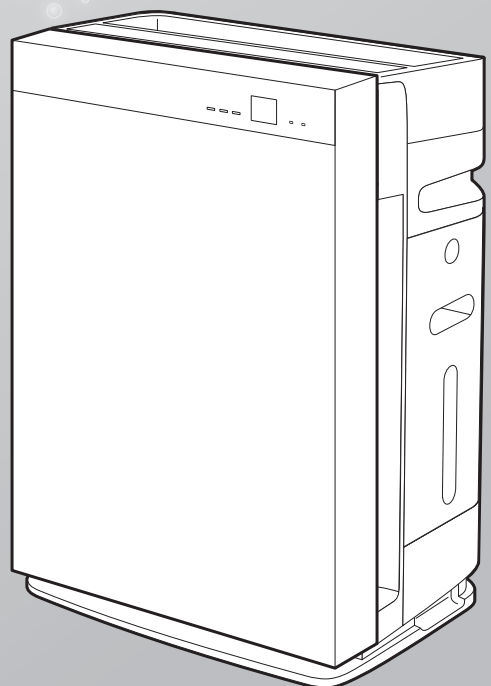

Contenido

Leer en primer lugar

Precauciones de seguridad	2
Precauciones durante el uso	5
Nombres de piezas y operaciones	6
Preparación antes del funcionamiento	11

Funcionamiento

Quando desee que la unidad decida el mejor modo de funcionamiento	15
(operación AUTO)	
Uso de la operación de purificación de aire	16
Cambio de la velocidad del flujo de aire	16
Uso y funcionamiento del humidificador y purificador de aire	17
Funcionamiento de la unidad en un MODO	17
(VENTILADOR AUTO/ECONO/ANTIPOLEN/HÚMEDO/CIRCULADOR)	
Funcionamiento en el MODO SUEÑO CONFORT	20

Ajustes avanzados

Ajustes de la salida de ion de plasma activo	21
Ajustes de salida de la unidad de descarga	22
Ajuste de la sensibilidad del sensor de polvo/PM2,5	23
Ajuste del tono de notificación	24
Ajuste de modos dentro del MODO ECONO	25

Mantenimiento



Tabla de referencia rápida del mantenimiento	27
Bandeja humidificadora	29
Unidad de filtro del humidificador	30
Filtros del humidificador Reemplazar	31
Unidad de descarga	32
Filtro recolector de polvo Reemplazar	33
Quando no se utiliza la unidad por un periodo prolongado	33

Solución de problemas

P+F	34
Estados de la luz del monitor del HUMIDIFICADOR y sus significados.....	35
Solución de problemas	36
Partes vendidas por separado.....	41
Especificaciones.....	42

Precauciones de seguridad

- Observar estas precauciones para evitar daños materiales o lesiones personales.
- Las consecuencias de un uso incorrecto se han clasificado de la forma siguiente:



 ADVERTENCIA	 PRECAUCIÓN
El incumplimiento de estas instrucciones de forma adecuada puede llevar a provocar lesiones personales o la pérdida de vidas.	El incumplimiento de estas instrucciones de forma adecuada puede llevar a provocar daños materiales o lesiones personales, que pueden ser graves dependiendo de las circunstancias.

- Las precauciones que deben observarse se han clasificado mediante símbolos:

 No intentar nunca.	 Asegurarse de seguir las instrucciones.
--	---

 **ADVERTENCIA** Observar para evitar un fuego, una descarga eléctrica o una lesión grave.

- En relación con el enchufe y el cable de alimentación

-  **No desenchufar mientras la unidad está en funcionamiento.** (Puede producirse fuego por sobrecalentamiento o descarga eléctrica)
- No enchufar ni desenchufar con las manos húmedas.** (Puede producirse una descarga eléctrica)
- No usar de forma que se exceda la corriente nominal de la toma de corriente o de los aparatos con cable o con una tensión fuera del intervalo entre 110-127 V de CA.** (Puede provocar un fuego por sobrecalentamiento si se excede la corriente nominal de los adaptadores de potencia con múltiples tomas, etc.)
- No tirar del cable de alimentación cuando lo desenchufe.** (Puede provocar un sobrecalentamiento o fuego por la rotura del cable)
- No realizar acciones que puedan romper el enchufe y el cable de alimentación.**
 - Tales actos incluyen dañar, modificar, forzar doblando, tirar, retorcer, enrollar y poner objetos pesados sobre el enchufe o el cable de alimentación.
 - Si el enchufe o el cable de alimentación sufren daños, deben ser sustituidos por el fabricante, su técnico de mantenimiento o una persona cualificada similar con el fin de evitar peligros. (Si se utilizan dañados podrían producir una descarga eléctrica, un cortocircuito o fuego)
-  **Insertar el enchufe del cable eléctrico firmemente en su totalidad.**
 - No utilice un enchufe del cable eléctrico dañado ni una toma de corriente que tenga fijaciones sueltas. (Si el enchufe del cable eléctrico no se inserta firmemente, puede provocar una descarga eléctrica, un cortocircuito o fuego debido al sobrecalentamiento)
- Limpiar periódicamente el polvo del enchufe del cable eléctrico con un paño seco.**
 - Si la unidad no se utiliza durante un periodo prolongado, desenchufe el cable de alimentación. (Podría producirse un fuego causado por un aislamiento defectuoso resultante de la acumulación de polvo con humedad, etc.)
- Cuando realice mantenimientos, inspecciones, desplazamientos de la unidad o rellene el depósito de agua, asegurarse de apagar y desenchufar la unidad.** (Puede producirse una descarga eléctrica o lesiones)

- No usar en los siguientes lugares

-  **Lugares donde se utilicen o puedan filtrarse aceites o gases inflamables.** (Podría producirse fuego o humo por la ignición o la succión hacia la unidad o pueden producirse lesiones por la degradación o el agrietamiento del plástico)
- Lugares donde existan gases corrosivos o partículas de polvo metálico.** (Podría producirse un fuego o humo por ignición o succión hacia la unidad)
- Lugares donde los niveles de temperatura y humedad sean altos o donde pueda salpicar agua, como en un cuarto de baño.** (Una fuga de corriente puede provocar un fuego o una descarga eléctrica)
- Lugares accesibles por niños pequeños.** (Puede producirse una descarga eléctrica o lesiones)
- Lugares donde el suelo sea inestable.** (Los electrodomésticos y otros aparatos pueden mojarse o puede producirse un fuego o una descarga eléctrica si la unidad se cae)

Precauciones de seguridad

⚠ ADVERTENCIA Observar para evitar un fuego, una descarga eléctrica o una lesión grave.

■ Durante el uso

- ⊘ **No utilizar detergentes ácidos o clorados.** (Pueden producirse lesiones causadas por la degradación o el agrietamiento del plástico, o daños en la salud provocados por la producción de gases tóxicos)
- **Mantener alejados de la unidad cigarrillos o palitos de incienso encendidos.** (Podría producirse un fuego o humo por ignición o succión hacia la unidad)
- **No intentar desmontar, reconstruir o reparar la unidad sin ayuda profesional.** (Puede producirse un fuego, una descarga eléctrica o lesiones) Para las reparaciones, póngase en contacto con el lugar donde adquirió la unidad.
- **No inserte dedos, palitos ni otros objetos en las entradas o la salida de aire.** (Puede producirse una descarga eléctrica, lesiones o daños)
- **No arrojar agua en la salida de aire de la unidad.** (Puede provocar un fuego o una descarga eléctrica)
- **No utilizar sustancias inflamables (laca del pelo, insecticida, etc.) cerca de la unidad.**
- **No limpiar la unidad con bencina o disolvente.** (Puede producirse una descarga eléctrica, un fuego o agrietamiento)

■ Apague inmediatamente y desenchufe la unidad si hay señales de funcionamiento anómalo o de avería

⚠ Ejemplos de funcionamiento anómalo y avería

- La unidad no funciona incluso si el interruptor está encendido.
 - La corriente pasa por el cable o no pasa si se mueve el cable.
 - Se producen vibraciones o sonidos anómalos durante el funcionamiento.
 - La carcasa de la unidad se ha deformado o está inusualmente caliente.
 - Hay olor a quemado. (Si no se soluciona la anomalía y se sigue usando la unidad, puede producirse una avería, descarga eléctrica, humo, fuego, etc.)
- Póngase en contacto con el lugar donde adquirió la unidad.

⚠ PRECAUCIÓN Observar para evitar una fuga de corriente, lesiones o daños materiales.

■ Durante el uso

- ⊘ **Los niños pequeños o las personas sin movilidad (por enfermedad o lesión) no deberían utilizar la unidad por sí solos.**
Esta aparato no está pensado para ser utilizado por personas (niños incluidos) con capacidades físicas, sensoriales o mentales reducidas o con falta de experiencia y conocimientos, a menos que hayan recibido supervisión o instrucciones relativas al uso del aparato por una persona responsable de su seguridad.
 - Los niños deben estar supervisados para asegurar que no juegan con el aparato.
 - La personas que tengan una fuerte intoxicación o hayan tomado medicamentos para dormir no deben utilizar la unidad.
(Se pueden producir descargas eléctricas, lesiones o daños a la salud)

⚠ PRECAUCIÓN Observar para evitar una fuga de corriente, lesiones o daños materiales.

- **No beber el agua del depósito de agua. No dar el agua a animales o plantas.** (Podría producir daños a los animales o las plantas)
- **No utilizar aparatos calefactores mediante combustión en lugares expuestos directamente al flujo de aire de la salida de aire.**
(Se puede producir una intoxicación por monóxido de carbono debido a una combustión incompleta del aparato calefactor mediante combustión)
- **No usar los productos que contengan polvo fino, como cosméticos, cerca de la unidad.**
(Puede producirse una descarga eléctrica o una avería)
- **No use la unidad cuando se haya fumigado insecticida.**
–Después de usar insecticida, asegúrese de ventilar suficientemente la habitación antes de utilizar la unidad.
(Un flujo de compuestos químicos acumulados desde la salida de la unidad puede provocar daños para la salud)
- **No usar la unidad cerca de un detector de humo.**
–Si el aire que sale de la unidad fluye en la dirección del detector de humo, la respuesta del detector puede retrasarse o puede fallar y no detectar el humo.

- **Ventilar frecuentemente la habitación cuando utilice la unidad junto con aparatos calefactores mediante combustión.**
–El uso de este producto no es un sustituto de la ventilación. (Causa potencial de envenenamiento por monóxido de carbono)
Este producto no puede eliminar el monóxido de carbono.
- **Si la unidad está al alcance de una mascota, tenga cuidado de que no orine sobre la unidad ni muerda el cable de alimentación.** (Puede producirse fuego, una descarga eléctrica o lesiones)
- **Cuando utilice el humidificador, mantenga la limpieza del depósito de agua, la bandeja humidificadora y la unidad de filtro del humidificador en todo momento.**
–Reemplazar el agua del depósito de agua con agua nueva del grifo todos los días.
–Desechar el agua que quede en la bandeja humidificadora todos los días.
–Realizar periódicamente un mantenimiento de los componentes internos (bandeja humidificadora, unidad de filtro del humidificador).
(La propagación de moho o bacterias en la suciedad y las incrustaciones puede producir daños para la salud)
Consultar a un profesional médico si experimenta alguna anomalía en la salud.

■ En relación con la unidad

- **No bloquear las entradas ni las salidas de aire con ropa de colada, paños, cortinas, etc.**
(La falta de circulación puede producir fuego o sobrecalentamiento)
- **No aplicar pulverizador desodorante u otro tipo de pulverizadores en la unidad, ni lo use cerca de la unidad.** (Puede producirse una avería)
- **No subirse, sentarse ni apoyarse en la unidad.** (Pueden producirse lesiones derivadas de una caída o un vuelco)
- **No poner la unidad horizontalmente.** (Puede producirse una descarga eléctrica o una avería por un derrame o una fuga de agua)

■ Al desplazar la unidad

- **Antes de desplazar la unidad, desconecte la alimentación y retire el agua del depósito de agua y la bandeja humidificadora.**
(Los electrodomésticos y otros aparatos podrían mojarse o puede producirse una descarga eléctrica o una fuga de corriente resultantes de algún derrame o una fuga de agua)
- **Cuando levante la unidad para desplazarla, manipule la unidad con precaución.**
–Asegurarse de sujetar siempre la unidad usando los lugares de agarre adecuados. No agarrar la unidad usando el agarrador del depósito de agua o la bandeja humidificadora. (Pueden producirse lesiones derivadas de una caída de la unidad)



Precauciones durante el uso

Otras consideraciones

- **No utilizar este producto para fines especiales como la conservación de obras de arte, textos/materiales académicos, etc.**
(Puede producirse una degradación de los artículos conservados)
- **No humedecer excesivamente el aire.**
(Puede producirse condensación y desarrollo de moho)
- **No usar ninguno de los tipos de líquido siguientes.**
Agua tibia (40 °C o superior), aceite aromático, agentes químicos como el ácido hipocloroso, agua sucia, agua que contenga sustancias aromáticas o detergente, etc.
(Se puede producir la deformación de la unidad o una avería)
Agua proveniente de purificador de agua, agua alcalina ionizada, agua mineral, agua de pozo, etc.
(Se puede producir la propagación de moho o de bacterias)
- **Tener cuidado con las heladas.**
(Puede producirse una avería)
Si hay riesgo de congelación, retirar el agua del depósito de agua y la bandeja humidificadora.
- **Cuando no utilice la función humidificadora, retire el agua del depósito de agua y la bandeja humidificadora.**
(La propagación de moho o bacterias en la suciedad y las incrustaciones puede producir malos olores)
- **Dependiendo del entorno de uso, reduzca el período de mantenimiento. Cuando se use en lugares con mucho tráfico de peatones como hoteles y servicios públicos, reduzca el período de mantenimiento del prefiltro.**
(Si el prefiltro se obstruye y se sigue usando la unidad, puede producirse una avería)

No usar en los siguientes lugares

- **Posiciones desde las cuáles el aire exterior fluya directamente hacia una pared, muebles, cortinas, etc.**
(Puede producir manchas o deformaciones)
- **Sobre una alfombra gruesa, una colcha o un colchón**
La unidad puede inclinarse provocando un derrame de agua o el sensor de nivel de agua podría dejar de funcionar correctamente.
- **Lugares expuestos a la luz directa del sol**
(Se puede producir decoloración)
- **Lugares expuestos al aire exterior (por ejemplo, cerca de ventanas, etc.) o al flujo de aire directo del aire acondicionado, etc.**
Puede que no se detecte la humedad en la habitación y no se indique correctamente.
- **Posiciones cerca de aparatos calefactores mediante combustión o expuestos al flujo de aire directo de los aparatos calefactores**
(Puede que no se detecte la humedad en la habitación y no se indique correctamente o que se produzca una deformación)
- **Lugares donde se usen productos químicos y farmacéuticos como hospitales, fábricas, laboratorios, salones de belleza y laboratorios fotográficos**
(Los disolventes y los productos químicos volatilizados pueden degradar las piezas mecánicas, causar fugas de agua y humedecer elementos como los electrodomésticos, etc.)
- **Lugares con niveles altos de ondas electromagnéticas como cerca de una cocina electromagnética, altavoces, etc.**
Puede que la unidad no funcione correctamente.
- **Lugares expuestos a hollín (polvo conductor) liberado por velas, velas aromáticas, etc.**
El rendimiento de los filtros puede verse afectado, provocando el ensuciamiento de la habitación por la acumulación del polvo que no es capturado.
- **No utilizar cosméticos etc., que contengan silicona* cerca de la unidad.**
* Productos para el cabello (tratamientos para puntas abiertas, espuma para el pelo, productos de tratamiento para el cabello etc.), cosméticos, antiperspirantes, agentes antiestáticos, esprays resistentes al agua, abrillantadores, limpiacristales, trapos de limpieza con agentes químicos, cera, etc.
 - Los aislantes como la silicona pueden adherirse a la aguja de la unidad de descarga y podría no generarse la descarga.
Si esto ocurre, limpie la unidad de descarga. [▶ Página 32](#)
 - El filtro recolector de polvo podría atascarse y provocar una pérdida de capacidad de purificación del aire.
- **No utilizar un humidificador ultrasónico ni un aparato similar cerca de la unidad.**
El filtro recolector de polvo podría atascarse y provocar una pérdida de capacidad de purificación del aire.

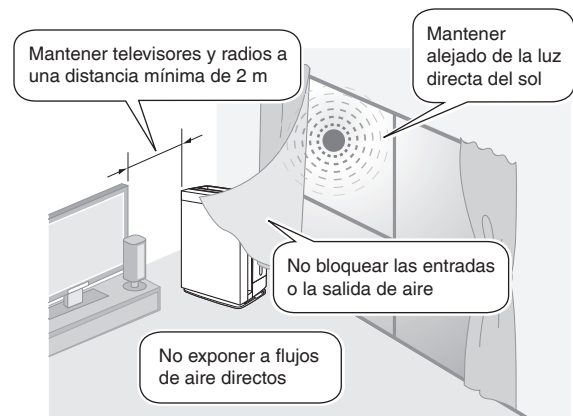

Acerca de la unidad de descarga y los iones de plasma activo

En algunos casos, la salida de aire puede emitir un ligero olor al generarse pequeñas cantidades de ozono. No obstante, la cantidad es insignificante y no es perjudicial para su salud.

- Este producto no puede eliminar todas las sustancias tóxicas del humo de tabaco (monóxido de carbono, etc.)
- Los olores no se puede eliminar del todo si se están generando constantemente (olores de materiales de construcción, olores de mascotas, etc.)

Nombres de piezas y operaciones

Lado frontal

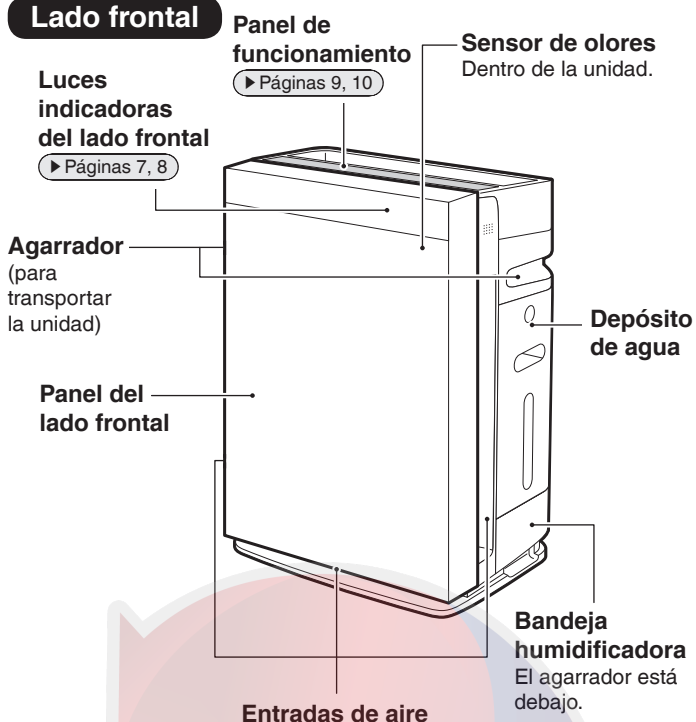

Lado trasero

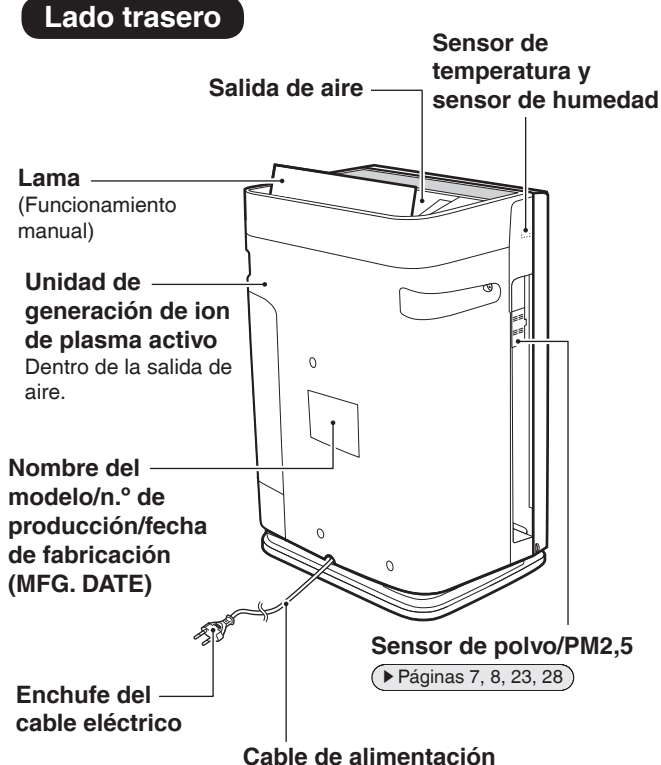

Dentro de la unidad

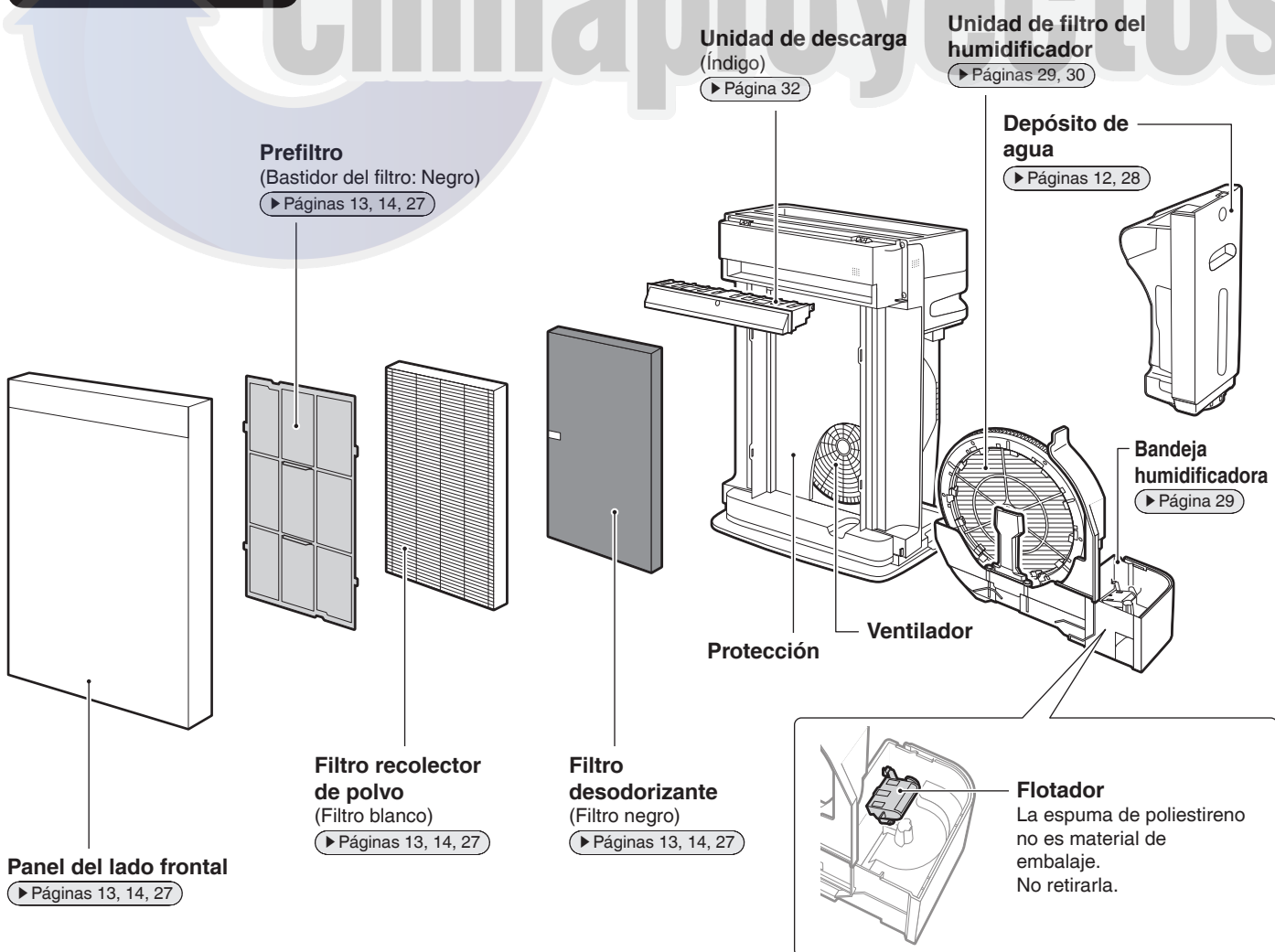

Nombres de piezas y operaciones

Luces indicadoras del lado frontal

Luz del sensor de polvo/luz del sensor PM2,5

Indica el volumen de polvo en el ambiente en 3 colores: azul, naranja y rojo.

- El azul indica que el aire está limpio.
- El sensor de polvo/PM2,5 puede detectar partículas de polvo pequeñas (de unas 1,0-2,5 µm) y grandes (a partir de unas 2,5 µm). La lámpara PM2,5 se ilumina en respuesta a partículas pequeñas y la lámpara de polvo se ilumina en respuesta a las partículas grandes de polvo.



- Cuando se ha iniciado el funcionamiento, la luz se iluminará en azul durante, aproximadamente, el primer minuto con independencia del nivel de impureza de aire.

- Si la capacidad de respuesta del sensor de polvo/PM2,5 es baja, cambie el ajuste de sensibilidad del sensor. [▶ Página 23](#)
- Si el ajuste de la velocidad del flujo de aire se ha establecido en «Turbo», la capacidad de respuesta del sensor de polvo/PM2,5 puede ser deficiente. El fuerte flujo de aire provoca la introducción de polvo por las entradas de aire antes de que pueda ser detectado por el sensor de polvo/PM2,5. Esto es normal (no es una avería).

Rango de detección del sensor de polvo/PM2,5

Materia detectable
polvo de la casa, humo de tabaco, polen, excrementos y restos de ácaros, pelo de mascotas, partículas de gasoil
Detectable algunas veces
vapor, humo de aceite

Climaproyectos

Luz del monitor del HUMIDIFICADOR (relacionada con la humedad ambiente) [azul]

Indican la humedad en la habitación en un intervalo entre 20 %-90 %. (en incrementos del 1 %)

Cuando el nivel de humedad está por debajo del 20 %, se muestra «20».
 Cuando el nivel de humedad es superior al 90 %, se muestra «90».

- La lámpara se iluminará incluso cuando solo esté activo el funcionamiento de purificación de aire.
- [- -] se muestra durante unos 30 segundos inmediatamente después del arranque sin importar la humedad.
- Si se produce un fallo de alimentación, la alimentación se restablece y se vuelve a iniciar el funcionamiento, también se muestra [- -] durante unos 30 segundos.

A veces, el nivel de humedad indicado en la unidad puede diferir de otros higrómetros.

- Esto es debido a que el flujo de aire causa una variación de temperatura y humedad por toda la habitación. Considere las indicaciones como una estimación aproximada de la humedad ambiental.

Cuando la luz del monitor del HUMIDIFICADOR parpadea [▶ Página 35](#)

Lámpara del sensor de olores

Indica la intensidad de los olores en 3 colores: azul, naranja y rojo.

- El azul indica que el aire está limpio.



- Si se ha iniciado el funcionamiento inmediatamente después de insertar el enchufe del cable eléctrico, la luz se iluminará en azul durante, aproximadamente, el primer minuto.
- Si los niveles de intensidad del olor no varían, puede que el sensor no responda incluso si hay un olor fuerte en el aire.
- Es posible que los siguientes tipos de olores no sean detectados: olores de las mascotas que no incluyan amoníaco, olores a ajo, etc.

- Como la percepción de los olores varía entre personas, en algunos casos puede sentirse un olor aunque la luz esté azul. Si el olor le molesta, seleccione un ajuste de la velocidad del flujo de aire alto. (▶ Página 16)

La sensibilidad básica del sensor de olores estará determinada por los niveles de olor durante aproximadamente el primer minuto después de cada vez que se inserte el enchufe del cable eléctrico. Insertar el enchufe del cable eléctrico cuando el aire está limpio (sin olores).

Rango de detección del sensor de olores

Materia detectable
olores a tabaco, olores de cocina, olores de mascotas, olores del váter, olores de residuos, olor a moho, pulverizadores, alcohol
Detectable algunas veces
cambios repentinos en la temperatura/humedad, vapor, humo de aceite, gas emitido por aparatos calefactores mediante combustión

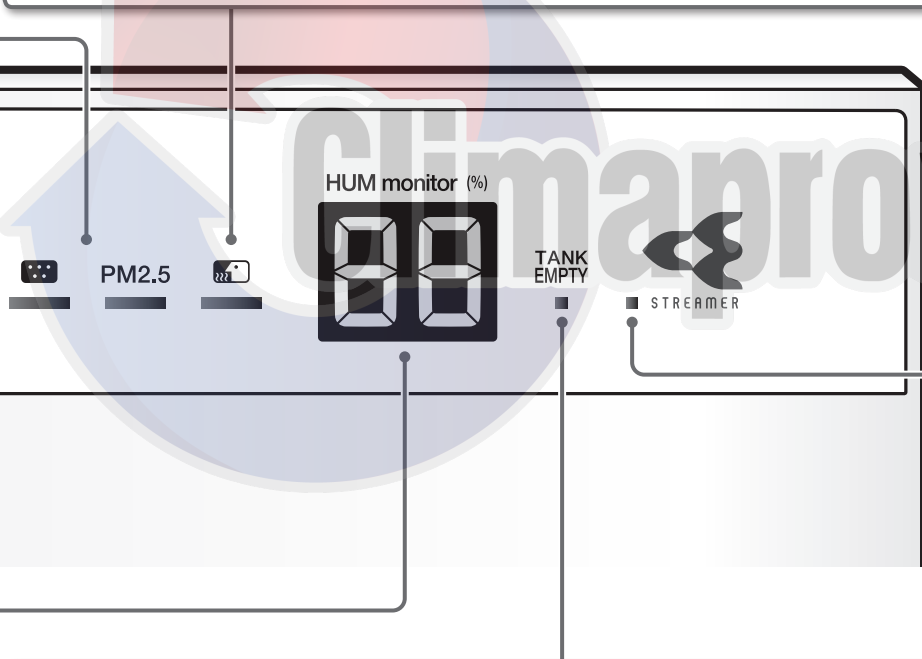

Lámpara de la unidad de descarga [azul]

Se ilumina cuando la unidad de descarga está activa. Mediante el parpadeo, indica que ha llegado el momento de limpiar la unidad de descarga.

(▶ Páginas 27, 28, 32)

Lámpara de suministro de agua [rojo]

- Cuando el agua del depósito de agua se agota durante el funcionamiento del humidificador, sonará un tono (3 pitidos largos), la luz se encenderá y se detendrá el **funcionamiento del humidificador**. (La operación de purificación de aire continuará con la luz del HUMIDIFICADOR encendida).
- Después de iluminarse, la lámpara de suministro de agua puede encenderse y apagarse varias veces, no obstante, esto es normal (no es una avería).
- Detenga el funcionamiento, desconecta el enchufe del cable eléctrico y, a continuación, llene el depósito de agua con agua. (▶ Página 12)
- Para evitar que suene el tono de notificación (3 pitidos largos), cambie el ajuste. (▶ Página 24)

Nombres de piezas y operaciones

Panel de funcionamiento

Bloqueo de seguridad a prueba de niños

Mantener pulsado  durante unos

2 segundos para realizar el ajuste.
(Lo mismo se aplica cuando desee cancelarlo).

Lámpara de bloqueo a prueba de niños [naranja]

La lámpara se encenderá cuando el bloqueo a prueba de niños esté activo. Cuando esté iluminada, las operaciones quedarán restringidas. Cuando se pulsen los botones, solo sonará un tono (3 pitidos cortos) impidiendo un mal uso por parte de niños pequeños.

Nota

Si se desenchufa la unidad cuando el bloqueo a prueba de niños está activo, se desactivará el bloqueo a prueba de niños.

Botón SUEÑO CONFORT

La operación se realizará con una velocidad del flujo de aire reducida y con el brillo de la luz indicadora. [▶ Página 20](#)

Luz del MODO SUEÑO CONFORT [verde]

La luz se encenderá cuando se encuentre en MODO SUEÑO CONFORT. [▶ Página 20](#)

Luz del HUMIDIFICADOR [naranja]

La luz se encenderá cuando el funcionamiento del humidificador esté activado.

 (Push for 2 sec.)

BRIGHTNESS

GOOD SLEEP



HUM



Botón de BRILLO

Durante el funcionamiento, cada vez que pulse el botón, el brillo de las luces del panel de funcionamiento y las luces indicadoras del lado frontal cambian al mismo tiempo.

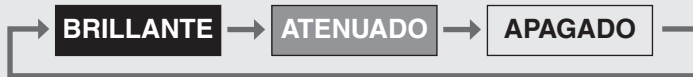

Utilice esta función si las luces le molestan durante las horas de sueño, etc.

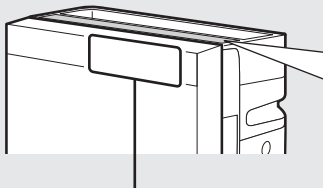

Luz del panel de funcionamiento



No se apaga aunque se seleccione «APAGADO».

Panel de indicadores del lado frontal

- No se enciende cuando se selecciona «APAGADO».
- Aunque se seleccione «APAGADO», las luces se encenderán o parpadearán en los siguientes casos.

La luz del suministro de agua se enciende	Si el depósito de agua se vacía durante el funcionamiento del humidificador
La luz de la unidad de descarga parpadea	Si es el momento de realizar el mantenimiento de la unidad de descarga

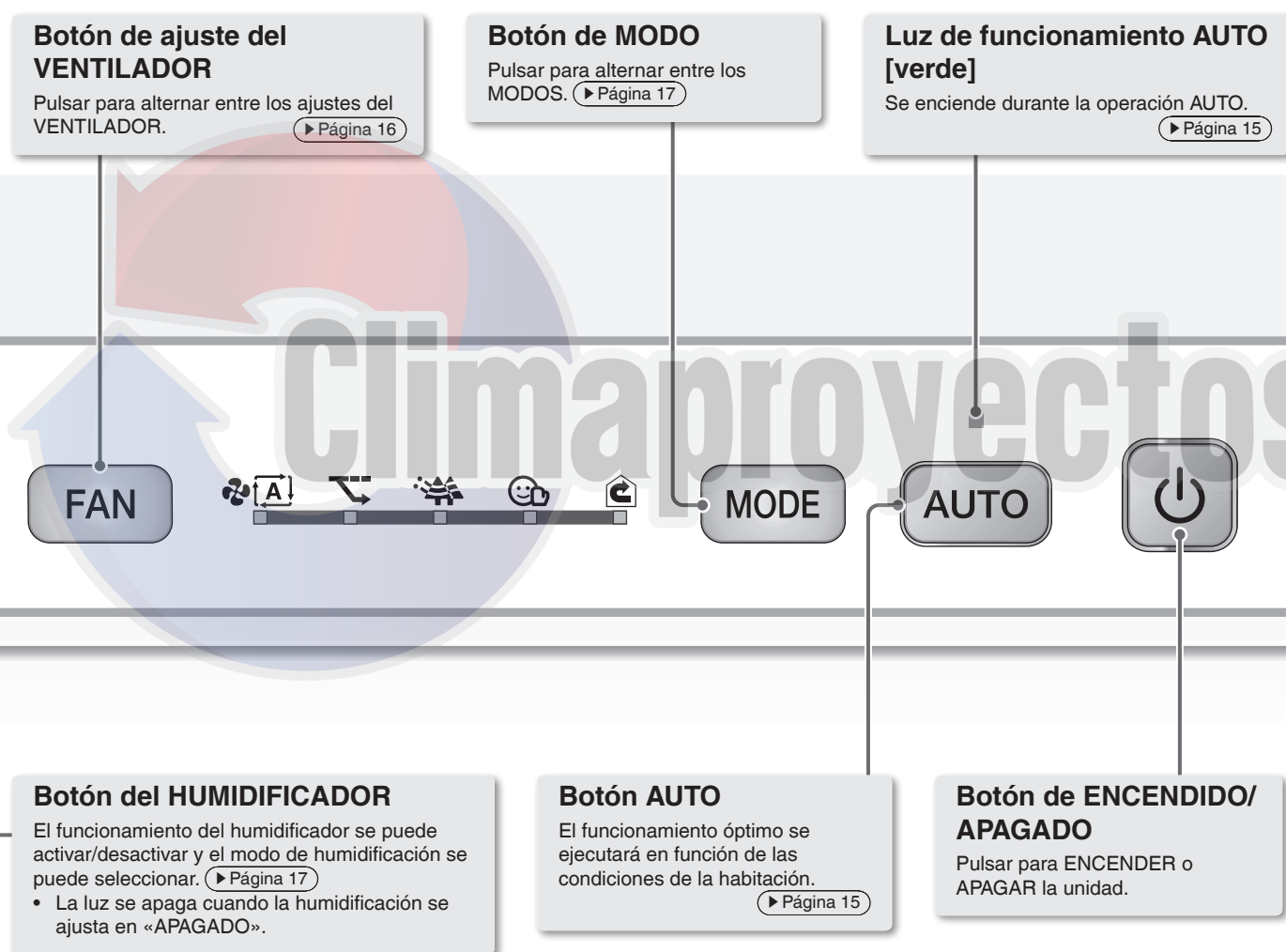

Acerca de los símbolos de la velocidad del flujo de aire y del modo de humidificación

Tabla de símbolos

*El tamaño de los símbolos varía de conformidad con el ajuste de la velocidad del flujo de aire.

	Ventilador				Modo de humidificación		
Marca							
Ajuste	Silencioso	Bajo	Estándar	Turbo	Bajo	Estándar	Alto

Preparación antes del funcionamiento

1 Comprobar los accesorios

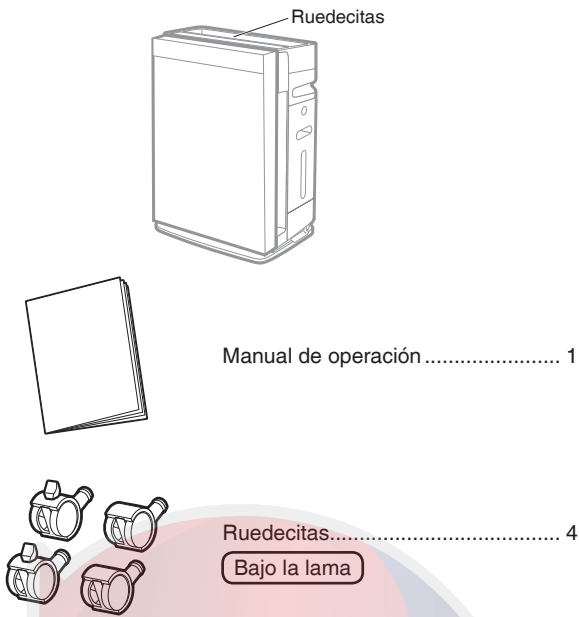

2 Instalación

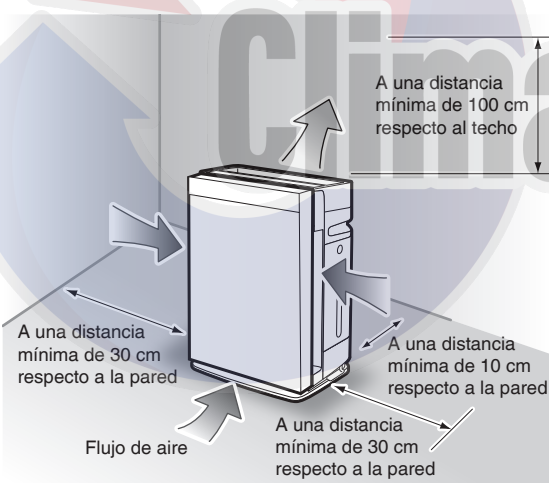

Atención

- Para evitar manchar las paredes, coloque la unidad de conformidad con las mediciones de posicionamiento de la ilustración. No obstante, observe que como esta unidad aspira aire sucio, algunos tipos de pared pueden mancharse incluso si se acatan las mediciones. En tales casos, asegúrese de mantener una distancia suficiente entre la unidad y la pared.
- Cuando se utilice durante un largo periodo en el mismo lugar, el suelo y las paredes circundantes pueden mancharse debido al aire aspirado por las entradas de aire cerca de la base de la unidad. Se recomienda una limpieza periódica.

Nota

El flujo de aire sale ligeramente hacia la derecha, pero no es un defecto.

Consejos para una buena colocación

- Elegir una posición desde la cual el flujo de aire pueda alcanzar todas las áreas de la habitación.
- Colocar en una superficie estable. Si la unidad se coloca en una superficie inestable, pueden aumentar las vibraciones de la unidad.
- Si la interferencia del circuito de corriente dentro de la unidad o los cables causan perturbaciones en las imágenes de televisión o la emisión de ruido estático de las radios o equipos estéreo cercanos, aleje la unidad al menos 2 m del dispositivo. Mantener también teléfonos inalámbricos y relojes de radiocontrol alejados de la unidad.

3 Montar las ruedecitas

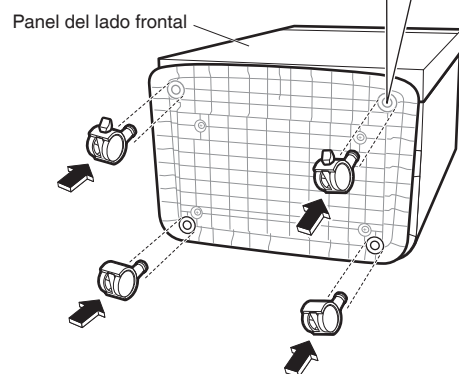

Atención

- Al instalar las ruedecitas, baje la unidad hasta el suelo hasta que el panel del lado frontal quede orientado hacia arriba. Si se coloca boca abajo, el panel del lado frontal puede sufrir arañazos.
- Asegúrese de mover la unidad lentamente, las superficies de los suelos pueden rayarse dependiendo del material del suelo.
- Si colocará la ruedecita después de usar la unidad, deseche el agua del depósito de agua y de la bandeja humidificadora.

4 Preparar el depósito de agua (para el funcionamiento del humidificador)

1. Extraer el depósito de agua y retirar el tapón.



2. Llenar el depósito de agua con agua del grifo y cerrar el tapón.

Atención

No introduzca en el depósito de agua nada de lo siguiente.

- Agua tibia (40 °C o superior), aceite aromático, agentes químicos tales como el ácido hipocloroso, agua sucia, agua que contenga sustancias aromáticas o detergente, etc. Pueden causar la deformación de la unidad o una avería.
- Agua de un purificador de agua, agua alcalina ionizada, agua mineral, agua de pozo, etc. Pueden producir la propagación de moho o bacterias.

- Hacerlo en un lugar donde el agua que pueda salpicar no cause ningún problema.
- Limpiar el depósito de agua agitando una pequeña cantidad de agua en el interior antes de rellenar el depósito de agua.
- Para conocer los procedimientos de mantenimiento, consulte ► [Página 28](#).

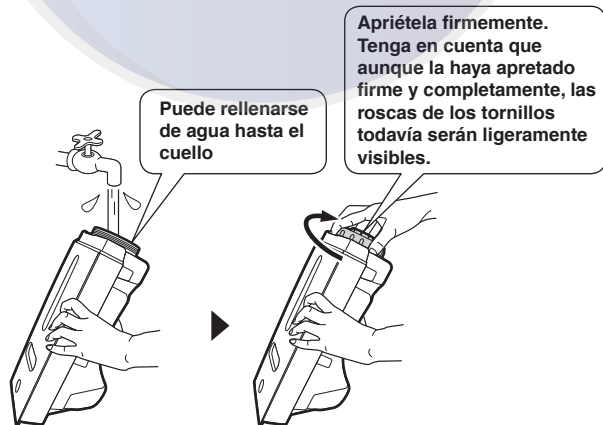

Apretar firmemente el tapón del depósito de agua. Si no lo hace, puede filtrarse el agua.

- El depósito de agua pesará bastante cuando esté lleno de agua. Sujete el depósito de agua firmemente con ambas manos cuando lo transporte.
- Evitar tocar la válvula en el centro del tapón. Se filtrará el agua del depósito de agua.
- Después de apretar el tapón, gire el depósito de agua y póngalo al revés (de modo que el tapón quede hacia abajo) y compruebe si hay alguna fuga.

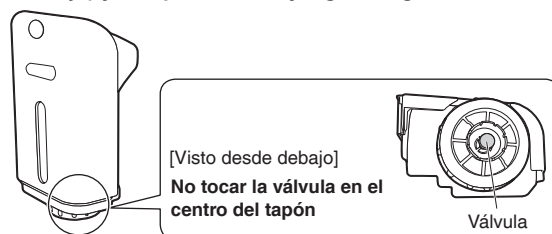

3. Meter el depósito de agua en la unidad.

- Sujetar el agarrador y montar el depósito de agua en la bandeja humidificadora.

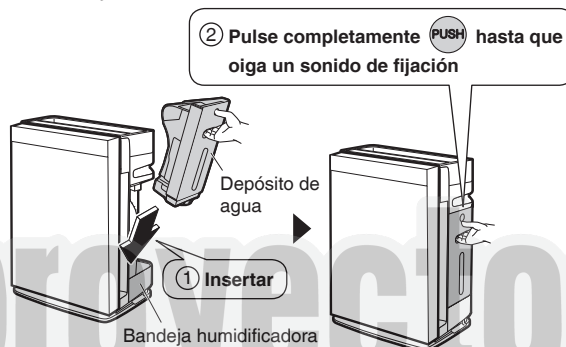

Atención

Como dejar agua residual en la bandeja humidificadora producirá malos olores y acumulación de suciedad, asegúrese de eliminar el agua residual de la bandeja humidificadora cada vez que se rellene el depósito de agua.

Si hay mal olor o suciedad, consulte ► [Página 29](#).

Preparación antes del funcionamiento

5 Montar el filtro desodorizante

1. Extracción del panel del lado frontal.

- Empuje las protuberancias (2 lugares a la izquierda/derecha), tire hacia usted y extráigalo.

Panel del lado frontal

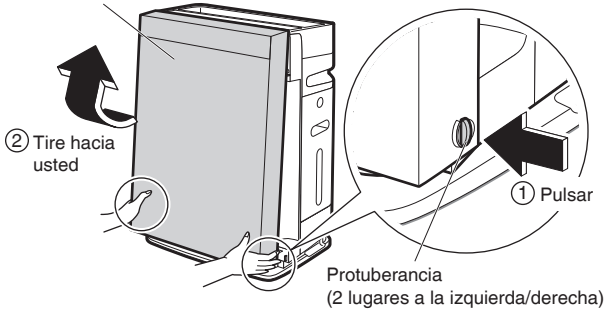

Si la protuberancia del panel del lado frontal está suelto

- Instálelo usando la ilustración como referencia.

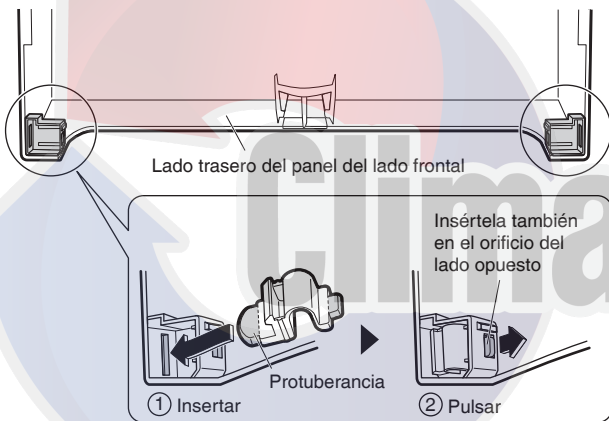

2. Retire la cinta adhesiva (4 lugares) y extraiga el cartón.

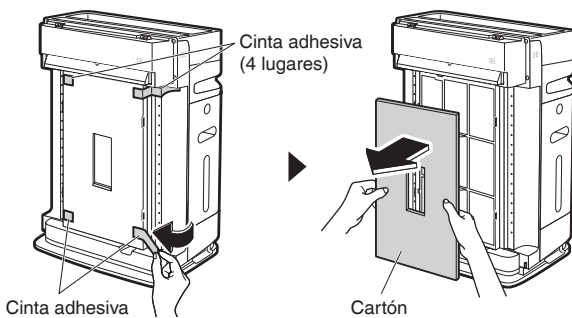

3. Extraiga el prefiltro.

- Mientras sujeta la lengüeta por el centro, extraiga los ganchos (4 lugares a la izquierda/derecha) de los orificios de la unidad (4 lugares a la izquierda/derecha).

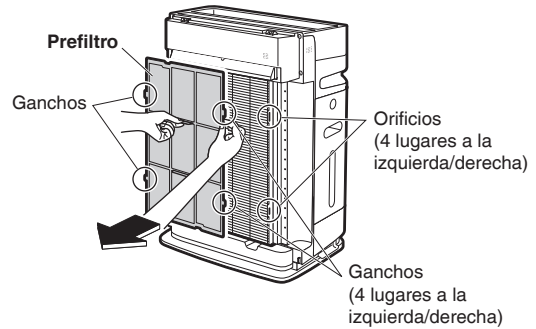

4. Extraer el filtro recolector de polvo.

- Ponga el dedo en la muesca de la parte inferior de la unidad y, a continuación, levante y extraiga el filtro recolector de polvo.

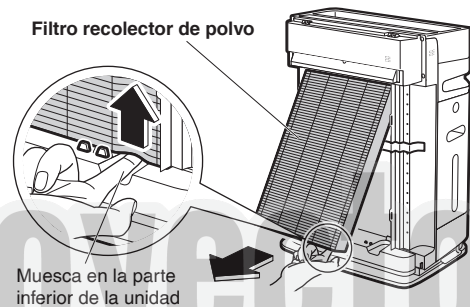

5. Retire la cinta adhesiva y extraiga el filtro desodorizante.

- Tire de la parte superior del filtro desodorizante hacia usted y extráigalo.

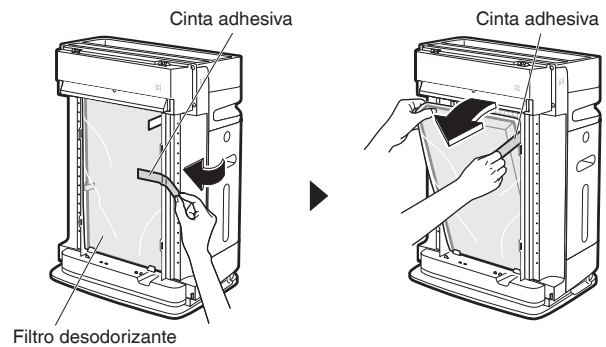

6. Retirar el filtro desodorizante de la bolsa.

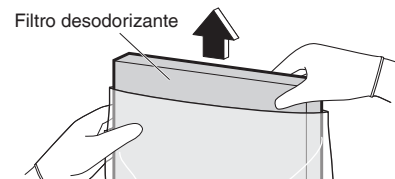

Use guantes cuando trabaje.
(El polvo del filtro desodorizante puede ensuciar sus manos).

- Cumpla con la normativa local sobre separación de residuos cuando deseche la cinta, la bolsa del filtro y el desecante.

7. Monte el filtro desodorizante.

- Monte el filtro desodorizante insertando primero la parte inferior en los soportes del filtro desodorizante (2 lugares a la izquierda/derecha). (El filtro desodorizante no tiene una orientación especial, por lo que instalarlo boca abajo u orientado hacia atrás no importa).
- Cuando está asegurado debajo de las protuberancias de la protección del lado frontal, el filtro desodorizante puede parecer dañado, pero el rendimiento no se verá afectado.

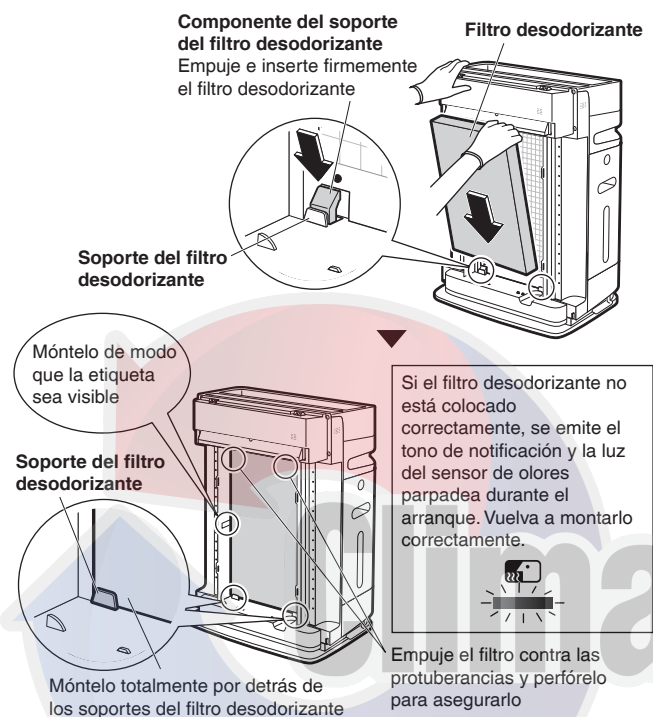

8. Monte el filtro recolector de polvo.

- Compruebe que el filtro desodorizante está montado.
- Monte el filtro recolector de polvo insertando primero la parte inferior completamente detrás de las protuberancias.

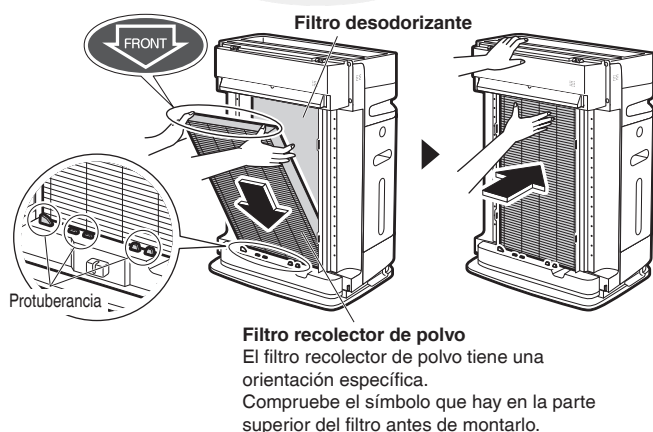

9. Monte el prefiltro.

- Mientras dobla el prefiltro, inserte los ganchos (4 lugares a la izquierda/derecha) en los orificios de la unidad (4 lugares a la izquierda/derecha). (El prefiltro no tiene orientación inferior-superior).

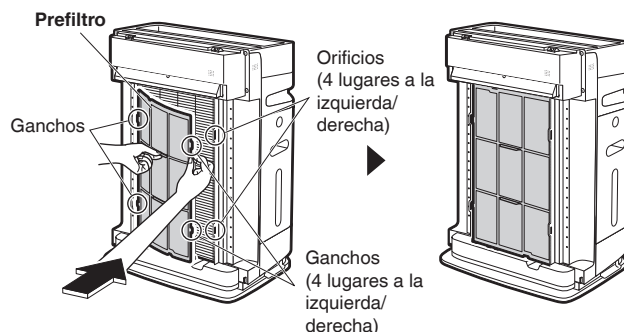

10. Monte el panel del lado frontal.

- Fije los ganchos que hay en la parte superior del panel en las ranuras de la parte superior de la unidad (2 lugares) y, a continuación, cierre el panel.

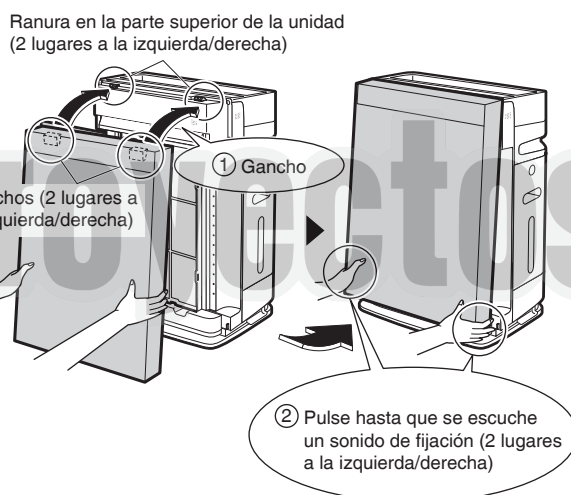

Atención

Asegúrese de operar con un prefiltro, un filtro recolector de polvo y un filtro desodorizante montados. Si se utiliza la unidad sin haber montado los filtros, podría producirse un avería.

6 Insertar el enchufe del cable eléctrico en la toma de corriente

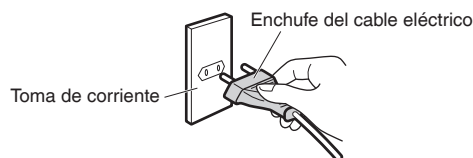

- La sensibilidad básica del sensor de olores estará determinada por los niveles de olor durante aproximadamente el primer minuto después de cada vez que se inserte el enchufe del cable eléctrico.

Insertar el enchufe del cable eléctrico cuando el aire está limpio (sin olores).

No apagar la unidad desenchufándola de la toma de corriente.
(Puede producirse fuego por sobrecalentamiento o descarga eléctrica)

Funcionamiento

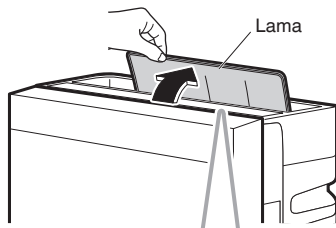

Abra la lama con la mano antes de utilizar el aparato.
(Dado que la lama se acciona manualmente, no se cerrará de forma automática al final del procedimiento).

Si desea cambiar la dirección del flujo de aire
La lama puede ajustar el flujo de aire en 3 direcciones.

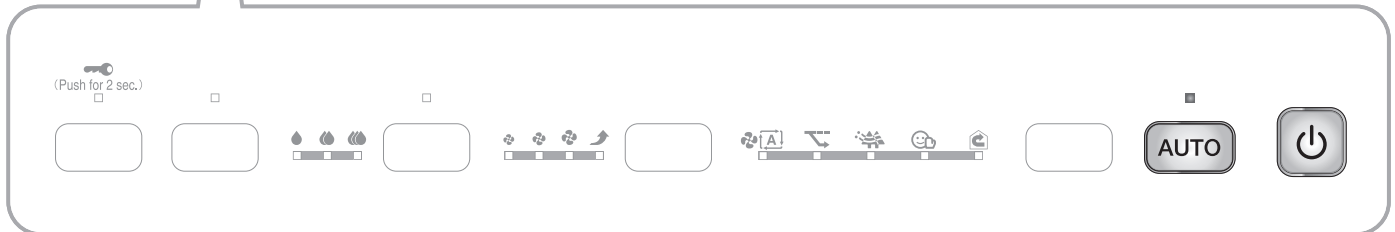
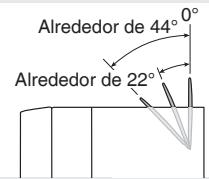

Quando desee que la unidad decida el mejor modo de funcionamiento (operación AUTO)

Llenar el depósito de agua con agua. [▶ Página 12](#)

Atención

- Asegurarse de que la unidad de filtro del humidificador esté montada cuando use esta operación.
- Cambiar el agua de la bandeja humidificadora y del depósito de agua todos los días.
- Asegurarse de usar agua del grifo para el depósito de agua.

1. Pulse **AUTO**.

- El funcionamiento óptimo se ejecutará en función de las condiciones de la habitación.
- La luz de funcionamiento AUTO (verde) se enciende.
- Si se pulsa **AUTO** durante la operación AUTO, la luz correspondiente al modo de funcionamiento actual parpadeará durante unos 5 segundos.

Modo de funcionamiento	Luz del MODO	Luz del HUMIDIFICADOR	Luz del MODO ECONO
Operación de purificación de aire	(VENTILADOR AUTO)	–	–
Funcionamiento humidificador	(VENTILADOR AUTO)	Cualquiera entre « (Bajo), (Estándar), (Alto)»	–
Modo de supervisión	–	–	Parpadeo

Acerca de la operación AUTO

La unidad cambia automáticamente entre la operación de purificación de aire y el funcionamiento del humidificador en función de las condiciones de temperatura y humedad del interior.

- La velocidad del flujo de aire se ajusta automáticamente.
- Si la humedad es alta, se ejecutará la operación de purificación de aire.
- Si el aire está limpio y se ha alcanzado la humedad ajustada (durante el funcionamiento del humidificador), el modo cambia automáticamente al modo de supervisión después de unos instantes. [▶ Página 18](#)

■ Condiciones de la habitación y humedad objetivo

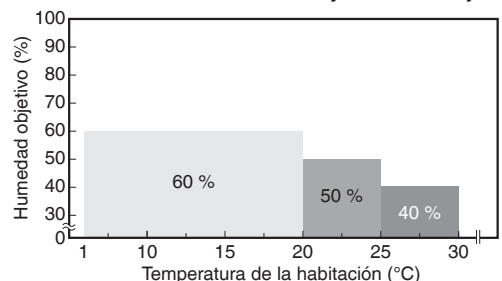

- Pulsar durante el funcionamiento hará que este se detenga.

Nota

- La temperatura interior puede bajar cuando está en funcionamiento el humidificador.
- Cuando el funcionamiento del humidificador esté en marcha, es posible que se generen sonidos de gorgoteo o de salpicadura, sin embargo esto es normal (no es una avería). [▶ Página 36](#)
- Si se alcanza la humedad ajustada o la luz de suministro de agua se enciende durante el funcionamiento del humidificador, el funcionamiento del humidificador se detendrá pero la operación de purificación de aire continuará.

Atención

No desplazar la unidad ni montar/desmontar piezas de la unidad mientras está en funcionamiento. Puede producirse una fuga de agua, rotura o avería.

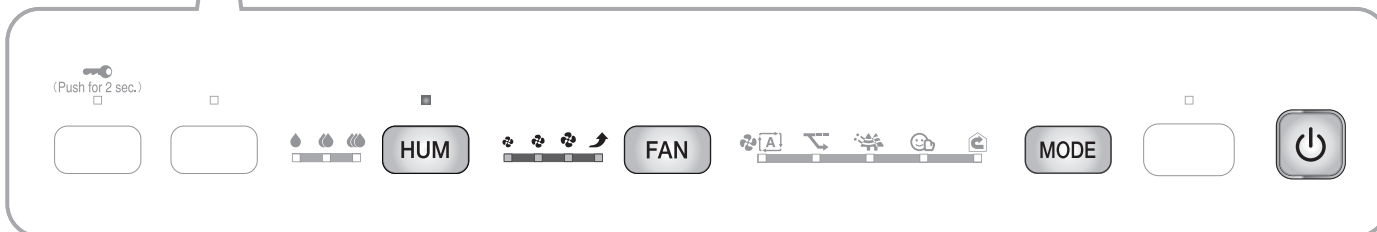
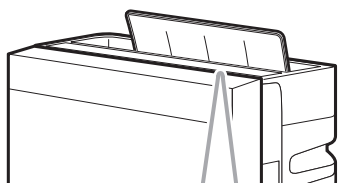

Uso de la operación de purificación de aire

1. Pulse .

- Pulsar de nuevo para APAGAR.
- Si la operación AUTO estaba en marcha la última vez que se utilizó el aparato, la operación AUTO se ejecutará automáticamente. Si solo desea llevar a cabo la operación de purificación de aire, pulse o .
- Si el funcionamiento del humidificador se ejecutó con anterioridad, el funcionamiento del humidificador se iniciará automáticamente. Si solo desea llevar a cabo la operación de purificación de aire, pulse hasta que la luz del HUMIDIFICADOR se apague.

Atención

Cuando no se ejecute el funcionamiento del humidificador, retire el agua del depósito de agua y de la bandeja humidificadora.

Cambio de la velocidad del flujo de aire

1. Pulse durante la operación para cambiar la velocidad del flujo de aire.

- Cada vez que se pulsa alterna entre las luces del VENTILADOR [verde]



Silencioso

Se produce una brisa suave. Se recomienda utilizar durante las horas de sueño. Como la capacidad desodorizante se reduce, se recomienda ajustar el VENTILADOR en Estándar o un modo superior si se necesita eliminar rápidamente el olor de una habitación.

Turbo

El aire ambiental se purifica rápidamente usando un gran flujo de aire. Se recomienda utilizar mientras limpia una habitación.

Nota

- En el momento de la compra, la unidad está ajustada para llevar a cabo la operación de purificación de aire en el MODO VENTILADOR AUTO.
- Si el enchufe del cable eléctrico está desconectado, o si la unidad se detiene y se vuelve a arrancar, la última operación que estaba en marcha se iniciará de nuevo. (Si la unidad se detiene durante el MODO SUEÑO CONFORT y se inicia de nuevo, la operación que estaba en marcha antes de seleccionar el MODO SUEÑO CONFORT comenzará de nuevo).
- Los ajustes de funcionamiento no podrán llevarse a cabo durante unos 2 segundos inmediatamente después de insertar el enchufe del cable eléctrico.

Funcionamiento

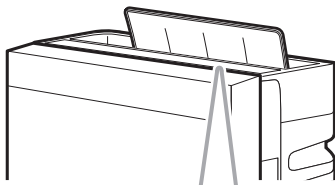

Uso y funcionamiento del humidificador y purificador de aire

- La purificación del aire siempre se lleva a cabo con la humidificación (no es posible ejecutar exclusivamente el funcionamiento del humidificador).

Llenar el depósito de agua con agua. [▶ Página 12](#)

Atención

- Asegurarse de que la unidad de filtro del humidificador esté montada cuando use esta operación.
- Cambiar el agua de la bandeja humidificadora y del depósito de agua todos los días.
- Asegurarse de usar agua del grifo para el depósito de agua.
- Como dejar agua residual en la bandeja humidificadora producirá malos olores y acumulación de suciedad, asegúrese de eliminar el agua residual de la bandeja humidificadora cada vez que se rellene el depósito de agua.

1. Pulse

2. Pulse **HUM** para cambiar el modo de humidificación.

- Cada vez que se pulsa alterna entre las luces del HUMIDIFICADOR (verde).

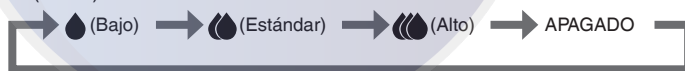

- Pulsar durante el funcionamiento hará que este se detenga.

- Bajo** El objetivo es un nivel de humedad en torno al 40 %*.
- Estándar** El objetivo es un nivel de humedad en torno al 50 %*.
- Alto** El objetivo es un nivel de humedad en torno al 60 %*.

* Dependiendo de las condiciones de la habitación como las temperaturas interior y exterior y los niveles de humedad, podría superarse (o no alcanzarse) el nivel de humedad objetivo. [▶ Página 39](#)

Funcionamiento de la unidad en un MODO

Seleccione un MODO específico para sus necesidades.
El flujo de aire se ajusta automáticamente cuando la unidad funciona en un MODO.

1. Pulse **MODE** durante la operación.

- Cada vez que se pulsa alterna entre las lámparas del MODO [verde].



Nota

- La temperatura interior puede bajar cuando está en funcionamiento el humidificador.
- Cuando el funcionamiento del humidificador esté en marcha, es posible que se generen sonidos de gorgoteo o de salpicadura, sin embargo esto es normal (no es una avería). [▶ Página 36](#)
- Si se alcanza la humedad ajustada o la luz de suministro de agua se enciende durante el funcionamiento del humidificador, el funcionamiento del humidificador se detendrá pero la operación de purificación de aire continuará.
- **El humidificador se ENCIENDE cuando se selecciona el MODO HÚMEDO.**
- Aunque seleccione un modo distinto del MODO HÚMEDO, si la unidad permanece en el MODO HÚMEDO durante unos 3 segundos o más mientras alterna entre los modos, el funcionamiento del humidificador estará «ENCENDIDO».
- Si se pulsa **HUM** durante la operación AUTO o el MODO HÚMEDO, la humidificación continuará estando «ENCENDIDO» y se ajustará el MODO VENTILADOR AUTO.

MODOS	Uso y función
<p>VENTILADOR AUTO</p>	<p align="center">Ajuste automático de la velocidad del flujo de aire</p> <p>El ajuste del VENTILADOR (Silencioso, Bajo, Estándar, Alto*) se establece automáticamente según el grado de impureza del aire y de humedad (cuando el funcionamiento del humidificador está activo). La capacidad de purificación aumenta con la velocidad del flujo de aire. * La velocidad del flujo de aire máxima durante el MODO VENTILADOR AUTO es «Alta», una velocidad menos potente que «Turbo».</p> <ul style="list-style-type: none"> • Pulse HUM para seleccionar el nivel de humedad. • El grado de impureza del aire corresponde al volumen de polvo y la intensidad de los olores en el aire ambiental.
<p>ECONO</p>	<p align="center">Ahorro de energía</p> <p>En el modo de ahorro de energía dentro del MODO ECONO, el ajuste del VENTILADOR cambia automáticamente entre Silencioso y Bajo solamente. El consumo de energía (*1) y los sonidos del funcionamiento se reducen. Si el aire está limpio y se ha alcanzado el nivel de humedad ajustado (cuando el funcionamiento del humidificador está activo), poco después se activará automáticamente el modo de supervisión. Se recomienda utilizar durante las horas de sueño.</p> <p>*1 En comparación con el MODO VENTILADOR AUTO (alrededor de 12,6 Wh), el consumo de energía en el MODO ECONO (alrededor de 6,7 Wh) es de aproximadamente 5,9 Wh inferior. Condiciones de la prueba: Funcionamiento en un área de 10 m² durante 1 hora. Suponiendo que se haya fumado 1 cigarrillo inmediatamente después de haber encendido la unidad.</p> <div style="display: flex; justify-content: space-between;"> <div data-bbox="327 974 635 1243" style="border: 1px solid black; padding: 5px;"> <p align="center">Modo de ahorro de energía</p> <p>El ajuste del VENTILADOR cambia automáticamente entre Silencioso y Bajo.</p> </div> <div data-bbox="646 974 933 1243" style="border: 1px solid black; padding: 5px;"> <p>Si el aire está limpio y se ha alcanzado el nivel de humedad ajustado, poco después...</p> <p align="center">↔</p> <p>Si el nivel de humedad baja o se detecta polvo u olores...</p> </div> <div data-bbox="944 974 1433 1243" style="border: 1px solid black; padding: 5px;"> <p align="center">Modo de supervisión</p> <ul style="list-style-type: none"> • El ventilador arranca y se detiene periódicamente. El polvo, los olores y el nivel de humedad son supervisados. • Las funciones siguientes se apagan reduciendo más el consumo de energía. <p align="center"> Unidad de descarga APAGA. Humidificador APAGA. (*2) Ion de plasma activo APAGA. </p> </div> </div> <p>*2 La lámpara de ENCENDIDO/APAGADO del humidificador se ilumina.</p> <ul style="list-style-type: none"> • Como el ajuste del VENTILADOR se limita a Silencioso y Bajo, la capacidad de purificación y humidificación se reduce. • Como no se aspira aire hacia dentro cuando el ventilador se ha detenido, la sensibilidad del sensor de polvo/PM2,5, del sensor de olores y del sensor de humedad se reduce. Para evitar esta reducción de sensibilidad, APAGUE el modo de supervisión. (▶ Página 25) • El ajuste del VENTILADOR se establece automáticamente. El flujo de aire no puede ajustarse manualmente. <ul style="list-style-type: none"> • Pulse HUM para seleccionar el nivel de humedad.
<p>ANTIPOLEN</p>	<p align="center">Reducción de los niveles de polen</p> <p>Se genera una corriente de aire suave alternando cada 5 minutos entre los ajustes Estándar y Bajo del VENTILADOR para poder aspirar el polen y atraparlo antes de que llegue al suelo.</p> <ul style="list-style-type: none"> • Pulse HUM para seleccionar el nivel de humedad.

Funcionamiento

MODO	Uso y función										
<p>HÚMEDO</p>	<p>Combatir la sequedad en la garganta y la piel</p> <p>La humedad se ajusta automáticamente para que resulte agradable para la garganta y la piel.</p> <ul style="list-style-type: none"> • Como la humedad se mantiene relativamente alta, si la diferencia de temperatura entre el exterior y el interior es amplia, puede producirse condensación. • El ajuste del VENTILADOR se establece automáticamente. El flujo de aire no puede ajustarse manualmente. • El modo de humidificación se ajusta automáticamente. El modo de humidificación no se puede cambiar. • Si se pulsa HUM cuando el MODO HÚMEDO está activo, el MODO HÚMEDO se detiene y se activa el MODO VENTILADOR AUTO. <div data-bbox="986 427 1481 763"> <p>■ Condiciones de la habitación y humedad objetivo</p> <table border="1"> <caption>Condiciones de la habitación y humedad objetivo</caption> <thead> <tr> <th>Temperatura de la habitación (°C)</th> <th>Humedad objetivo (%)</th> </tr> </thead> <tbody> <tr> <td>10</td> <td>70</td> </tr> <tr> <td>20</td> <td>60</td> </tr> <tr> <td>25</td> <td>50</td> </tr> <tr> <td>30</td> <td>40</td> </tr> </tbody> </table> </div>	Temperatura de la habitación (°C)	Humedad objetivo (%)	10	70	20	60	25	50	30	40
Temperatura de la habitación (°C)	Humedad objetivo (%)										
10	70										
20	60										
25	50										
30	40										
<p>CIRCULADOR</p>	<p>Cuando desee que el aire circule por la habitación</p> <p>El aire de la habitación se mantiene limpio y se suprimen las variaciones locales de temperatura. Es todavía más eficaz si la unidad se instala en el lado opuesto al de un acondicionador de aire.</p> <p>La velocidad del flujo de aire es «Alta» durante unos 30 minutos después del arranque con el fin de que el aire circule por la habitación.</p> <p>Después de eso, se detecta cualquier cambio de temperatura alrededor de la unidad y la velocidad del flujo de aire se ajusta automáticamente.</p> <p>(No hay función de ajuste de temperatura).</p> <ul style="list-style-type: none"> • Si la temperatura interior es bajo, es posible que la velocidad del flujo de aire no sea «Alta». (Para suprimir cualquier sensación de frío causada por corrientes de aire) 										

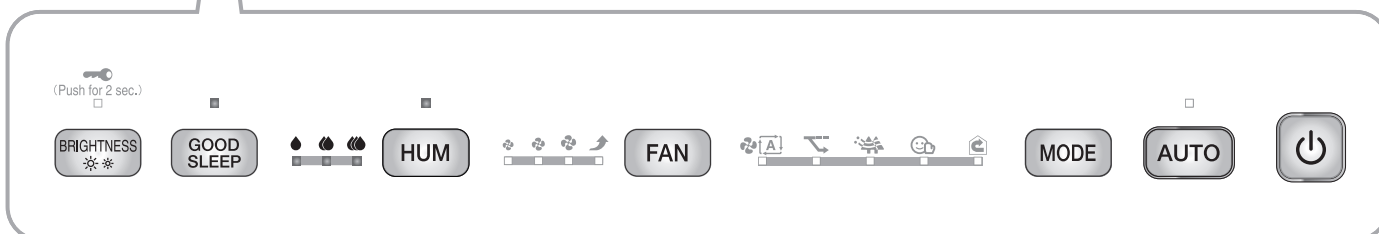
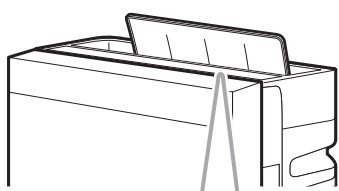

Funcionamiento en el MODO SUEÑO CONFORT

Si se usa junto con el funcionamiento del humidificador, llene el depósito de agua con agua. [▶ Página 12](#)

Atención

- Asegúrese de montar la unidad de filtro del humidificador antes de utilizar el aparato.
- Cambiar el agua de la bandeja humidificadora y del depósito de agua todos los días.
- Asegurarse de usar agua del grifo para el depósito de agua.
- **Como dejar agua residual en la bandeja humidificadora producirá malos olores y acumulación de suciedad, asegúrese de eliminar el agua residual de la bandeja humidificadora cada vez que se rellene el depósito de agua.**

1. Pulse **GOOD SLEEP**.

- La luz del MODO SUEÑO CONFORT (verde) se enciende.
- La humedad se puede cambiar con **HUM**.
- Cuando desee cancelarlo, pulse **FAN**, **MODE** o **AUTO** y, a continuación, cambie la velocidad del flujo de aire/modo.

Acerca del MODO SUEÑO CONFORT

La operación se realiza con la velocidad del flujo de aire y el brillo de la luz del indicador reducidos, lo que hace que este modo sea adecuado cuando duerme o cuando se eche una siesta.

- La velocidad del flujo de aire se ajusta automáticamente entre 3 niveles, «» (Silencioso)», «» (Bajo)» y «» (Estándar)».
- El brillo de la luz indicadora está ajustado en «APAGADO».
- Se detiene la descarga de la unidad de descarga. (Se prioriza el silencio. El rendimiento desodorizante se reduce).
- Si el depósito de agua se vacía, la luz de suministro de agua se enciende, pero no suena ningún tono.

- Si se pulsa **BRIGHTNESS** durante el funcionamiento en MODO SUEÑO CONFORT, el brillo de las luces indicadoras cambia entre «DIM» y «APAGADO».

- Pasadas 8 horas, la unidad volverá al modo de operación que había antes de entrar en el MODO SUEÑO CONFORT.
- Pulsar durante el funcionamiento hará que este se detenga.

Nota

- La temperatura interior puede bajar cuando está en funcionamiento el humidificador.
- Cuando el funcionamiento del humidificador esté en marcha, es posible que se generen sonidos de gorgoteo o de salpicadura, sin embargo esto es normal (no es una avería). [▶ Página 36](#)
- Si se alcanza la humedad ajustada o la luz de suministro de agua se enciende durante el funcionamiento del humidificador, el funcionamiento del humidificador se detendrá pero la operación de purificación de aire continuará.

Ajustes avanzados

Panel de funcionamiento

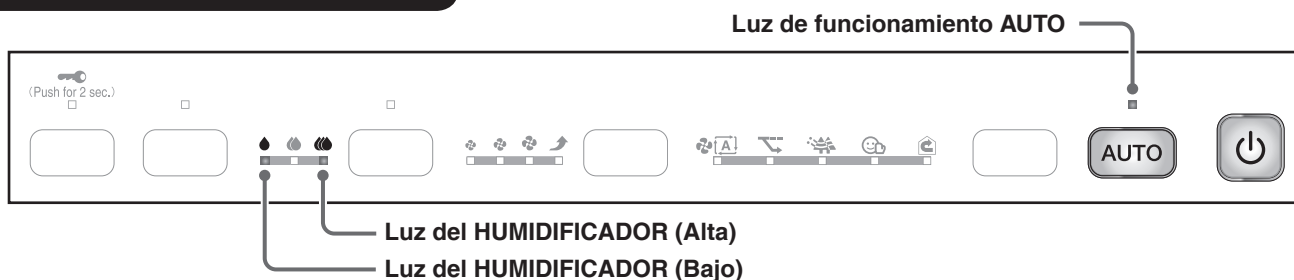



Ajustes de la salida de ion de plasma activo

Si el olor a ozono le molesta



La operación de generación de ion de plasma activo se puede poner en «APAGADO». (Ajuste en el momento de la compra: ENCENDIDO) Los ajustes se recuerdan aunque se desenchufe la unidad.

- Si el olor a ozono le sigue molestando incluso después de haber establecido la salida en APAGADO, ajuste la salida de la unidad de descarga en baja. [▶ Página 22](#)

1. Mantenga pulsado  durante unos 5 segundos y cuando suene un pitido corto, pulse  mientras pulsa .

(El ajuste puede realizarse tanto durante la operación como mientras la operación está detenida).

2. Cuando suene un pitido corto, suelte  y .



- La luz de funcionamiento AUTO (verde) parpadea durante unos 5 segundos y, a continuación, se queda encendida.
- Una de las luces del HUMIDIFICADOR « (Baja)/ (Alta)» parpadeará durante unos 5 segundos y, a continuación, se encenderá la luz correspondiente al ajuste actual.

Ajuste actual	Luz del HUMIDIFICADOR (Bajo)	Luz del HUMIDIFICADOR (Alto)
ENCENDIDO	APAGADO	Iluminada
APAGADO	Iluminada	APAGADO

3. Pulse  para cambiar los ajustes de salida.

- Cada pulsación alterna entre activar y desactivar la operación de generación de ion de plasma activo («ENCENDIDO» y «APAGADO»).
- (La luz de funcionamiento AUTO (verde) permanecerá encendida).
- Si la luz no cambia, desenchufe la unidad, espere al menos 5 segundos, vuelva a insertar el enchufe del cable eléctrico y repita el procedimiento anterior desde el principio.

4. Pulse  después de seleccionar el nuevo ajuste.

- Suena un pitido corto y la luz de funcionamiento AUTO (verde) parpadeará.
- La luz del HUMIDIFICADOR « (Baja)/ (Alta)» parpadeará en función del ajuste.

Ajuste de la operación	Luz del HUMIDIFICADOR (Bajo)	Luz del HUMIDIFICADOR (Alto)
ENCENDIDO	APAGADO	Parpadeo
APAGADO	Parpadeo	APAGADO

5. Mientras la luz parpadea, desconecte el enchufe del cable eléctrico, espere al menos 5 segundos y, a continuación, inserte de nuevo el enchufe del cable eléctrico. El ajuste está ya completo.

- Si no se realiza este procedimiento, la unidad no volverá al modo de funcionamiento regular.

Nota

Los ajustes son recordados incluso si se desenchufa la unidad.

Panel de funcionamiento

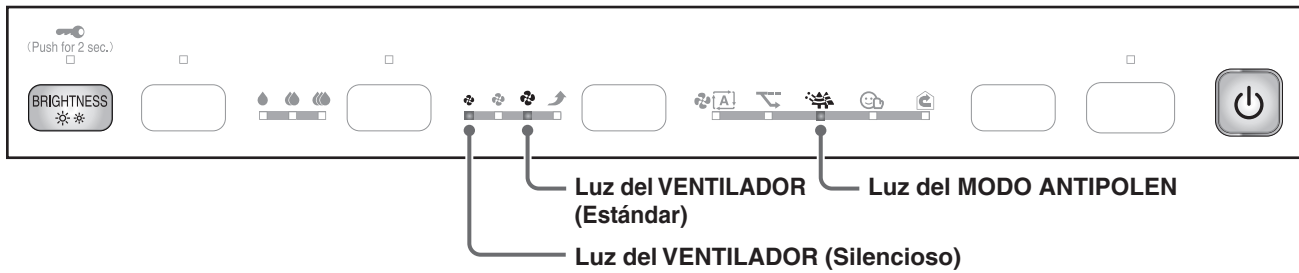



Ajustes de salida de la unidad de descarga





Si la descarga de la unidad genera un silbido o el olor a ozono le molesta



La salida de la unidad de descarga se puede ajustar en «Baja». (Ajustes en el momento de la compra: Normal)

Se recomienda establecer la unidad de descarga en «Normal» ya que la capacidad desodorizante se reduce cuando se establece en «Baja».

1. Mantenga pulsado  durante unos 5 segundos y, cuando suene un pitido corto, pulse  mientras pulsa .

(El ajuste puede realizarse tanto durante la operación como mientras la operación está detenida).



2. Cuando suene un pitido corto, suelte  y .
 - La luz del MODO ANTIPOLEN parpadea durante unos 5 segundos y, a continuación, se queda encendida.
 - Una de las luces del VENTILADOR « (Silencioso)/ (Estándar)» parpadeará durante unos 5 segundos y, a continuación, se encenderá la luz correspondiente al ajuste actual.



Ajuste actual	Lámpara del VENTILADOR  (Silencioso)	Lámpara del VENTILADOR  (Estándar)
Normal	APAGADO	Iluminada
Bajo	Iluminada	APAGADO

3. Pulse  para cambiar los ajustes de salida.
 - Cada pulsación alterna entre la salida de la unidad de descarga «Normal» y «Baja».
(La luz del MODO ANTIPOLEN permanecerá encendida).
 - Si la luz no cambia, desconecte la unidad, espere al menos 5 segundos, vuelva a insertar el enchufe del cable eléctrico y repita el procedimiento anterior desde el principio.

Si la salida de la unidad de descarga se ajusta en «Baja»

	Ajuste	Unidad de descarga
VENTILADOR	Silencioso, Bajo	APAGADO
	Estándar, Turbo	ENCENDIDO
MODO	VENTILADOR AUTO, ANTIPOLEN, HÚMEDO, CIRCULADOR	Depende de la velocidad del flujo de aire
	ECONO	APAGADO

4. Pulse  después de seleccionar el nuevo ajuste.
 - Suena un pitido corto y la luz del MODO ANTIPOLEN parpadeará.
 - La luz del VENTILADOR « (Silencioso)/ (Estándar)» parpadea en función del ajuste.

Ajuste de la salida	Lámpara del VENTILADOR  (Silencioso)	Lámpara del VENTILADOR  (Estándar)
Normal	APAGADO	Parpadeo
Bajo	Parpadeo	APAGADO

5. Mientras la luz parpadea, desconecte el enchufe del cable eléctrico, espere al menos 5 segundos y, a continuación, inserte de nuevo el enchufe del cable eléctrico. El ajuste está ya completo.

- Si no se realiza este procedimiento, la unidad no volverá al modo de funcionamiento regular.

Nota

Los ajustes son recordados incluso si se desconecta la unidad.

Ajustes avanzados



Panel de funcionamiento



Ajuste de la sensibilidad del sensor de polvo/PM2,5

Cuando la sensibilidad del sensor de polvo/PM2,5 no satisface sus preferencias

El ajuste de la sensibilidad del sensor de polvo/PM2,5 se puede cambiar. (Ajuste en el momento de la compra: Normal)

1. Mantenga pulsado  durante unos 5 segundos y, cuando suene un pitido corto, pulse  mientras pulsa .

(El ajuste puede realizarse tanto durante la operación como mientras la operación está detenida).

2. Cuando suene un pitido corto, suelte  y .

- Una de las luces del VENTILADOR « (Bajo)/ (Estándar)/ (Turbo)» parpadeará durante unos 5 segundos y, a continuación, se encenderá la luz correspondiente a la sensibilidad ajustada actual.

3. Pulse  para cambiar el ajuste de la sensibilidad.

- Cada vez que se pulsa alterna entre las lámparas del VENTILADOR permitiéndole cambiar la sensibilidad.

Para ajustar la sensibilidad **Alta**

- ▶ Seleccionar la lámpara del VENTILADOR  (Turbo).

Para ajustar la sensibilidad **Baja**

- ▶ Seleccionar la lámpara del VENTILADOR  (Bajo).

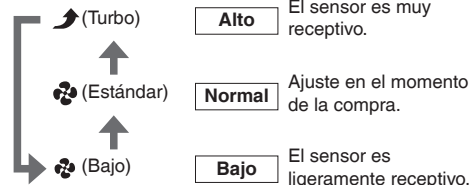

- El ajuste es indicado mediante las lámpara del VENTILADOR. Si las luces del VENTILADOR no cambian, desenchufe la unidad, espere al menos 5 segundos, vuelva a insertar el enchufe del cable eléctrico y repita el procedimiento anterior desde el principio.

4. Pulse  después de seleccionar el nuevo ajuste.

- Suena un pitido corto y el nuevo ajuste parpadeará.

5. Mientras la luz parpadea, desconecte el enchufe del cable eléctrico, espere al menos 5 segundos y, a continuación, inserte de nuevo el enchufe del cable eléctrico. El ajuste está ya completo.

- Si no se realiza este procedimiento, la unidad no volverá al modo de funcionamiento regular.

Nota

Los ajustes son recordados incluso si se desenchufa la unidad.

Panel de funcionamiento



Ajuste del tono de notificación

Si le molesta el tono emitido cuando se ilumina la lámpara de suministro de agua

Puede silenciar el tono de notificación (3 pitidos largos), de modo que el tono no sonará. (La alarma de notificación de error no puede apagarse).

1. Mantenga pulsado **HUM** durante unos 3 segundos con el enchufe del cable eléctrico insertado y la unidad apagada.

- Cada vez que se mantiene pulsado **HUM** durante unos 3 segundos, el ajuste cambia entre ENCENDIDO y APAGADO.

[Cuando el ajuste cambia a APAGADO]

Suena un pitido corto y la luz del HUMIDIFICADOR (Estándar) parpadea durante unos 5 segundos.



[Cuando el ajuste cambia a ENCENDIDO]

Suena un pitido corto y la luz del HUMIDIFICADOR (Estándar) se enciende durante unos 5 segundos.



- Los ajustes son recordados incluso si se desenchufa la unidad.

Ajustes avanzados

Panel de funcionamiento



Ajuste de modos dentro del MODO ECONO

Si desea ajustar el MODO ECONO y el modo de supervisión de la operación AUTO en «APAGADO»

Puede ajustar el MODO ECONO y el modo de supervisión de la operación AUTO en «APAGADO». (Ajuste en el momento de la compra: ENCENDIDO)

Si le preocupa la sensibilidad del sensor de polvo/PM2,5, del sensor de olores o del sensor de humedad, ajústelo en «APAGADO».

1. Mantenga pulsado durante unos 5 segundos y, cuando suene un pitido corto, pulse mientras pulsa .

(El ajuste puede realizarse tanto durante la operación como mientras la operación está detenida).

2. Cuando suene un pitido corto, suelte y .

- La luz del HUMIDIFICADOR « (Bajo)» y la luz del MODO ECONO parpadean durante unos 5 segundos y, a continuación, se quedan encendidas.
La luz del MODO ECONO se encenderá o parpadeará dependiendo del estado del ajuste.

3. Pulse para cambiar el ajuste.

- Al pulsarlo cambia la lámpara del MODO ECONO entre ENCENDIDO y APAGADO.
(La luz del HUMIDIFICADOR « (Bajo)» permanecerá encendida).

Para **ENCENDER** el modo de supervisión
▶ Encender la lámpara del MODO ECONO.



ENCENDIDO

Ajuste en el momento de la compra

Para **APAGAR** el modo de supervisión
▶ Apagar la lámpara del MODO ECONO.



APAGADO

- El ajuste es indicado mediante la lámpara del MODO ECONO. Si la MODO ECONO no cambia, desenchufe la unidad, espere al menos 5 segundos, vuelva a insertar el enchufe del cable eléctrico y repita el procedimiento anterior desde el principio.

4. Pulse después de seleccionar el nuevo ajuste.

- Suena un pitido corto y la luz del HUMIDIFICADOR « (Bajo)» parpadeará. Cuando el modo de supervisión esté activado, la luz del MODO ECONO también parpadeará.

5. Mientras la luz parpadea, desconecte el enchufe del cable eléctrico, espere al menos 5 segundos y, a continuación, inserte de nuevo el enchufe del cable eléctrico. El ajuste está ya completo.

- Si no se realiza este procedimiento, la unidad no volverá al modo de funcionamiento regular.

Nota

Los ajustes son recordados incluso si se desenchufa la unidad.



Antes de las labores de limpieza y mantenimiento, asegúrese de desenchufar la unidad. (Puede producirse una descarga eléctrica o lesiones)

Mantenimiento

Tabla de referencia rápida del mantenimiento

Para obtener más información sobre cómo extraer/montar el panel del lado frontal, el prefiltro, el filtro recolector de polvo, el filtro desodorizante y el depósito de agua, consulte «Preparación antes de la operación». [▶ Páginas 12-14](#)
 Para obtener información sobre otras piezas, consulte la página asociada con la pieza.

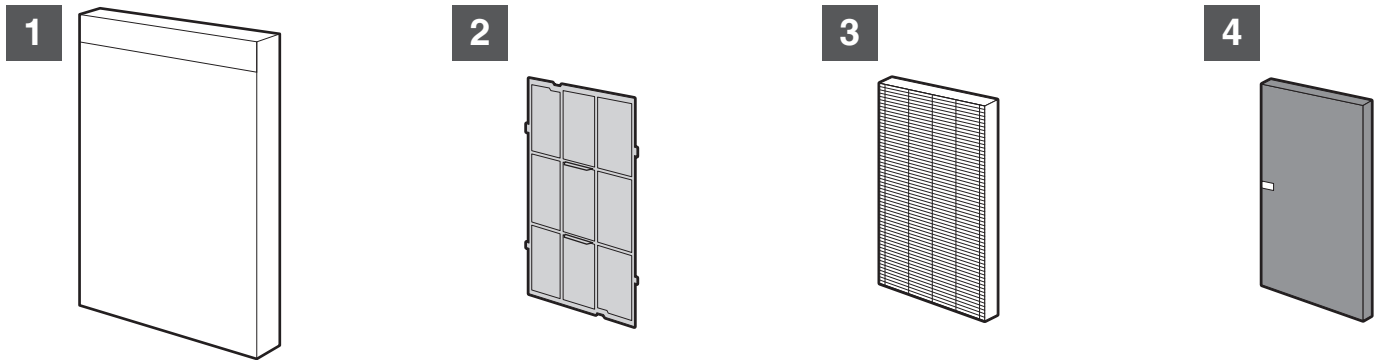

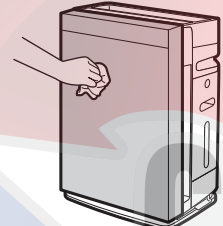
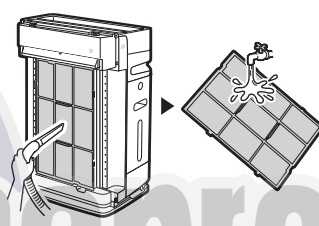
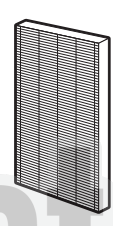
1 Panel del lado frontal/unidad	2 Prefiltro	3 Filtro recolector de polvo
 <p>Cuando la suciedad se convierte en un problema Limpiar</p> <ul style="list-style-type: none"> Limpiar la suciedad con un paño húmedo suave. Cuando la acumulación de suciedad sea importante, límpiela con un paño humedecido con detergente neutro de cocina. No utilizar un cepillo duro, etc. (Pueden producirse daños) 	 <p>Cada 2 semanas aprox. Aspirar Lavar/Aclarar</p> <ul style="list-style-type: none"> Después de eliminar el polvo con una aspiradora, extraiga y lave el filtro con agua; a continuación, déjelo que se seque del todo a la sombra. Si la suciedad se ha acumulado demasiado, límpiela con un cepillo suave o con un detergente de cocina neutro y aclare el detergente concienzudamente; a continuación, deje que se seque del todo a la sombra. 	 <p>Cada 3-5 años Reemplazar No use agua No use aspiradora</p> <ul style="list-style-type: none"> No utilizar aspiradora ni agua para limpiar. (Si el filtro resulta dañado o se abren orificios, etc., el polvo pasará por el filtro y se reducirá la capacidad para recoger el polvo). ▶ Página 33

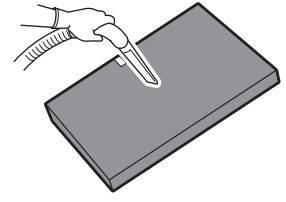
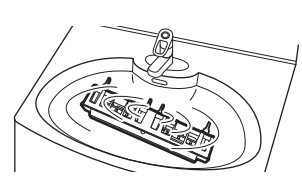
4 Filtro desodorizante	5 Unidad de descarga
 <p>Cuando el olor o la suciedad se conviertan en un problema Aspirar No use agua</p> <p>La superficie del filtro desodorizante puede aparecer de color blanco en algunos lugares, pero no hay ningún problema en términos de uso o en el rendimiento desodorante. Use guantes cuando trabaje. (El polvo del filtro desodorizante puede ensuciar sus manos).</p> <ul style="list-style-type: none"> Extráigala y, a continuación, aspire el polvo con una aspiradora. (Instalación ▶ Páginas 13, 14) Si el olor se convierte en un problema, deje la pieza en una zona aireada a la sombra. (1 día aprox.) No frote la superficie. No utilizar agua para limpiar. (Si se utiliza agua, la pieza perderá su forma y quedará inutilizable). ▶ Página 34 	 <p>Si la luz de la unidad de descarga parpadea Remojar Limpiar</p> <p>▶ Página 32</p>

! ADVERTENCIA

- No utilizar gasolina, bencina, disolvente, compuesto abrillantador, parafina, alcohol, etc. (Puede producirse una descarga eléctrica, un fuego o agrietamiento)
- No lavar la unidad principal con agua. (Puede producirse una descarga eléctrica, un fuego o una avería/ agrietamiento)

Atención

- Observar para evitar una decoloración o deformación.
 - Si usa detergente, asegúrese de aclararlo completamente para que no quede ningún resto.
 - Si se utiliza agua tibia, asegúrese de que esté a una temperatura máxima de 40 °C.
 - No deje piezas a secar bajo la luz directa del sol.
 - No seque las piezas con un secador.
 - No aplique fuego a las piezas.
- Si utiliza una aspiradora, asegúrese de no hacer fuerza y de no golpear la pieza. (Puede producir daños)
- No aplicar pulverizador desodorante u otro tipo de pulverizadores en la unidad, ni lo use cerca de la unidad. (Puede producirse una avería)

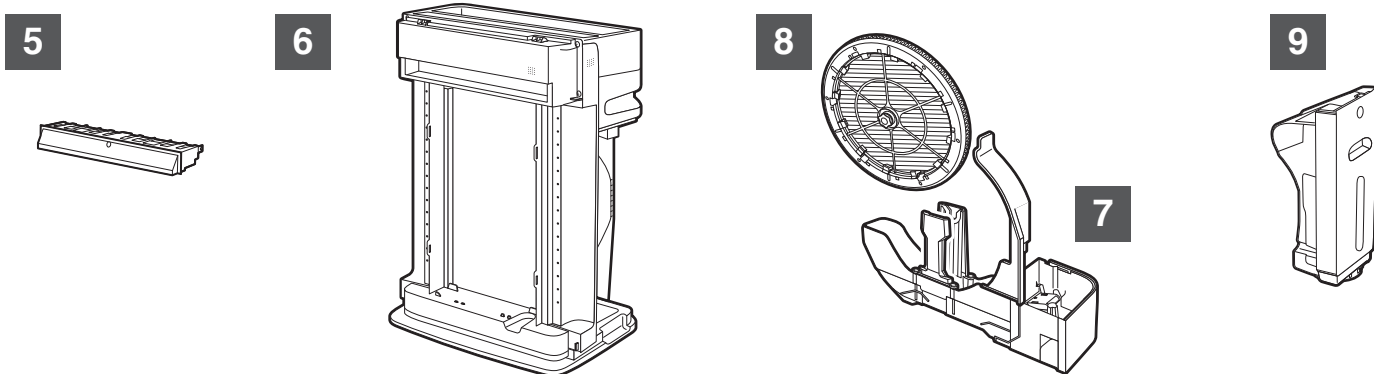

<p>6 Toma de aire del sensor, lente del sensor de polvo/PM2,5</p> <p>Cuando se ha acumulado polvo Aspirar</p> <ul style="list-style-type: none"> • Aspirar el polvo que se haya adherido a la toma de aire del sensor de polvo/PM2,5 usando la pieza para hendiduras del aspirador o algo similar. 	<p>1 Extraiga el panel del lado frontal y la tapa de la toma de aire del sensor de polvo/PM2,5.</p> <p>2 La lente es difícil de ver aunque esté iluminada con una luz. Sin embargo, aunque no pueda verla, puede limpiarla frotando ligeramente con un hisopo de algodón seco a lo largo del lado izquierdo del interior.</p> <p>Lente (parte interna)</p> <p>Usar la pieza para hendiduras del aspirador o algo similar para extraer el polvo que se haya acumulado en torno a la lente.</p> <p>3 Coloque la tapa de forma segura. (Si no se coloca la tapa, puede producirse una avería)</p>	<p>7 Bandeja humidificadora</p> <p>Cada 3 meses aprox. Limpiar</p> <p>Gancho</p> <p>Empuje el gancho y tire hacia usted.</p> <p>Cada 3 días aprox. o cuando el olor o la suciedad se conviertan en un problema Lavar/Aclarar</p> <p>► Página 29</p>
---	---	--

<p>8 Unidad de filtro del humidificador</p> <p>Aproximadamente cada 1 mes o cuando el olor, la suciedad o el sarro (blanco y marrón) causen problemas</p> <p>Empapar en ácido cítrico o zumo de limón</p> <p>Cada 10 años aprox.</p> <p>Reemplazar</p> <p>► Páginas 29-31</p>	<p>9 Depósito de agua</p> <p>[Interior del depósito de agua] Cada vez que se rellene el depósito de agua</p> <p>Lavar/Aclarar</p> <ul style="list-style-type: none"> • Limpiar el depósito de agua llenándolo con una pequeña cantidad de agua, cerrando el tapón y agitándolo. • Cuando la suciedad sea difícil de eliminar, limpie con un cepillo suave o detergente neutro de cocina diluido y aclare completamente el detergente. 	<p>[Exterior del depósito de agua] Cuando la suciedad del exterior del depósito de agua se convierta en un problema</p> <p>Limpiar</p> <ul style="list-style-type: none"> • Limpiar la suciedad con un paño húmedo suave. • Cuando la acumulación de suciedad sea importante, límpiela con un paño humedecido con detergente neutro de cocina.
--	--	--

Antes de las labores de limpieza y mantenimiento, asegúrese de desenchufar la unidad. (Puede producirse una descarga eléctrica o lesiones)

Mantenimiento

Extraer la bandeja humidificadora y la unidad de filtro del humidificador

1. Extraiga el depósito de agua de la unidad principal.

▶ Página 12

2. Retirar la bandeja humidificadora y a continuación, extraer la unidad de filtro del humidificador de la bandeja.

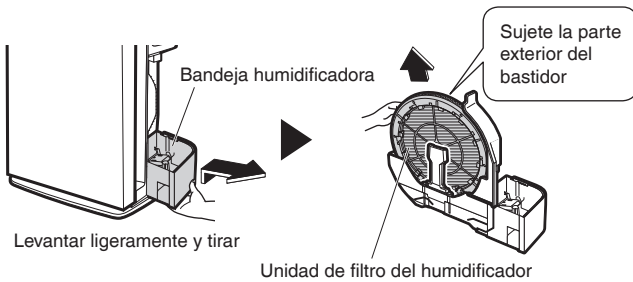

Levantarse ligeramente y tirar

- Sostenga la base de la bandeja humidificadora, levántela ligeramente y tire de ella hacia afuera.
- Tirar suavemente de la bandeja porque si hay agua en su interior, la superficie del agua puede formar ondas y derramarse.
- Cuando la transporte, sujete la base de la bandeja humidificadora.

Montar la bandeja humidificadora y la unidad de filtro del humidificador

1. Montar la bandeja humidificadora y la unidad de filtro del humidificador.

① Monte la unidad del filtro del humidificador en la bandeja.



- Monte la unidad del filtro del humidificador orientado como se muestra en la ilustración. Si lo monta en la orientación opuesta, puede que sea imposible extraer la bandeja humidificadora, el rendimiento de la humidificación puede empeorar o se pueden producir ruidos anómalos.

② Empuje totalmente la bandeja humidificadora en la unidad principal.

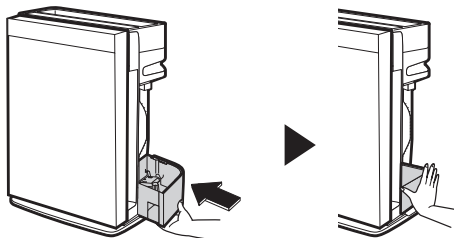

Atención

Después de instalar la bandeja humidificadora en la unidad principal, no intente girar forzando la unidad de filtro del humidificador. Puede producirse una avería.

2. Coloque el depósito de agua. ▶ Página 12

Bandeja humidificadora Lavar/Aclarar

Cada 3 días aprox. o cuando el olor o la suciedad se conviertan en un problema
Limpiar con agua.

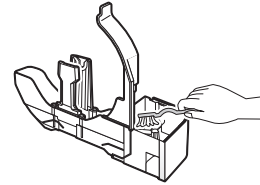

- Usar un paño suave, un cepillo o un hisopo de algodón para limpiar lugares de difícil acceso.
- En las áreas con incrustaciones, extraiga las incrustaciones con un trapo suave o un cepillo empapados con agua tibia o a la temperatura de la habitación en la que se haya disuelto ácido cítrico.

Cuando extraiga las incrustaciones, procure no humedecer el cartucho de ion de plata.

- Por último, aclare con agua.
- El ácido cítrico puede adquirirse en una farmacia, una droguería o un supermercado.

Nota

Dependiendo de la calidad del agua y del entorno de uso, el agua de la bandeja humidificadora puede decolorarse por las incrustaciones, etc. En esos casos, límpiela también.

Atención

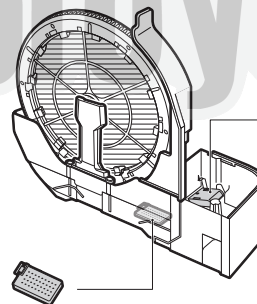

Flotador

- **No la extraiga.** El funcionamiento del humidificador será imposible.

Cartucho de ion de plata

- **No la extraiga.**
- **No la limpie con ácido cítrico ni bicarbonato.** Se producirá una pérdida de la capacidad de resistencia a la suciedad.

Si se desmonta el flotador de la bandeja

- ① Coloque la protuberancia del flotador sobre la protuberancia de la bandeja
- ② Inserte el eje del lado de la protuberancia del flotador en el orificio de la bandeja
- ③ Inserte el eje en el orificio de la bandeja

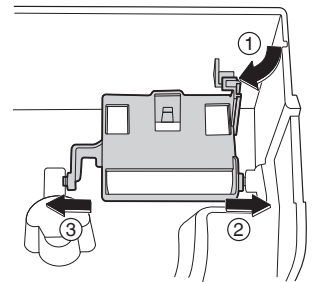

- Llene la bandeja de agua y compruebe que el flotador se eleva hasta la superficie del agua.
- Después de realizar la comprobación, asegúrese de desechar el agua y, a continuación, coloque la bandeja de humidificación en la unidad.

Protuberancia en la bandeja

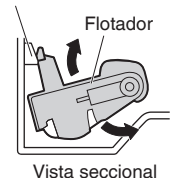

Si la charola humidificadora y el filtro humidificador están sucios, pueden ser causantes de malos olores. Asegure limpiar dichas partes periódicamente.

Unidad de filtro del humidificador **Remojar**

Aproximadamente cada mes o cuando el olor, la suciedad o el sarro (blanco y marrón) causen problemas. Si el sarro no se elimina y se sigue usando el equipo, puede resultar en la reducción de la capacidad humidificadora y fuga.

Atención

La acumulación de suciedad varía de acuerdo a la forma de uso del filtro humidificador. Se recomienda que se limpien las partes si nota algún olor de la salida de aire o reducción en la capacidad humidificadora (uso de agua).

Unidad de filtro humidificador

Remoje en una mezcla de agua tibia (menor a 40°C) o en agua con ácido cítrico o jugo de limón por aprox. 2 horas. Después del remojo, enjuague con agua.

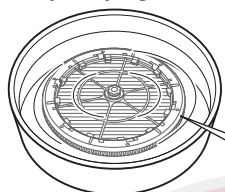

Si la acumulación de suciedad es severo, deje remojando por más tiempo.

No lo quite del marco.

Cantidad de ácido cítrico a usar:
aprox. 20g de ácido cítrico (2 cucharadas) en 3L de agua

- El ácido cítrico se puede obtener en farmacias.

Cantidad de jugo de limón a usar:

1/4 taza de jugo de limón por cada 3 tazas de agua

- Se pueden usar botellas 100% jugo de limón, pero estas deberán ser 100% jugo de limón sin pulpa. Puede colar el jugo si es necesario.
- Si usa limones exprimidos asegure que no queden restos de cáscara o semillas.

Remoje en agua tibia (aproximadamente 40°C o menos) o agua a temperatura del cuarto durante 1 hora adicional. Además, existe la posibilidad de que los olores provengan del filtro desodorizante, así que intente seguir las instrucciones de [Página 27](#) relacionadas con el mantenimiento del filtro desodorizante.

- Cuando las áreas con suciedad sean un problema, límpielas frotando suavemente con una esponja suave o hisopo de algodón.

Tome las siguientes precauciones cuando limpie la unidad de filtro humidificador

- No aplique demasiada fuerza cuando limpie el filtro. (Puede causar deformación)
- Frote ligeramente con una esponja suave.
- No use cepillo duro o frote con fuerza.
- Enjuague completamente las partes con agua limpia para prevenir malos olores y decoloración. (Incluso si se produce decoloración, no afectará al rendimiento)
- Las partes se pueden usar aun cuando estén húmedas después de limpiar.
- Si las partes no se van a usar inmediatamente después de limpiar, deje secar en sombra.

Cuando olores o suciedad son difíciles de eliminar

Si no puede eliminar el olor incluso después de limpiar con ácido cítrico, lleve a cabo el mantenimiento siguiendo las instrucciones indicadas a continuación.

Sin embargo, tenga en cuenta que la limpieza con detergente neutro para cocinas o bicarbonato puede reducir el efecto antibacteriano.

- Ponga las piezas en remojo por aproximadamente de 30 a 60 minutos en agua tibia (aproximadamente 40°C o menos) o a temperatura del cuarto mezclada con detergente neutro para cocinas o bicarbonato. Después del remojo, enjuague con agua.

Detergente neutro para cocinas



Cantidad de uso:
La cantidad indicada en las instrucciones del detergente

Bicarbonato



Cantidad de uso:
2 cucharadas de bicarbonato en 1 l de agua

- Limpie el bastidor de la unidad de filtro humidificador con un paño suave, un cepillo o un hisopo de algodón. (Para más detalles sobre la extracción/instalación del bastidor de la unidad de filtro humidificador, consulte [Página 31](#).)

Antes de las labores de limpieza y mantenimiento, asegúrese de desenchufar la unidad. (Puede producirse una descarga eléctrica o lesiones)

Mantenimiento

Filtros del humidificador **Reemplazar**

Reemplazar cada 10 años* aprox.

Acerca del momento de recambio de las piezas

- El momento de recambio depende de los hábitos de uso y de la ubicación de la unidad.
- El tiempo de recambio estándar es de unos 10 años suponiendo que los filtros se utilicen 8 horas diarias, 6 meses al año y que se limpien de forma periódica. Reemplace los filtros del humidificador si no se pueden eliminar las manchas/la suciedad o si hay una reducción en la capacidad del humidificador (índice de uso de agua).

1. Extraiga el filtro del humidificador.

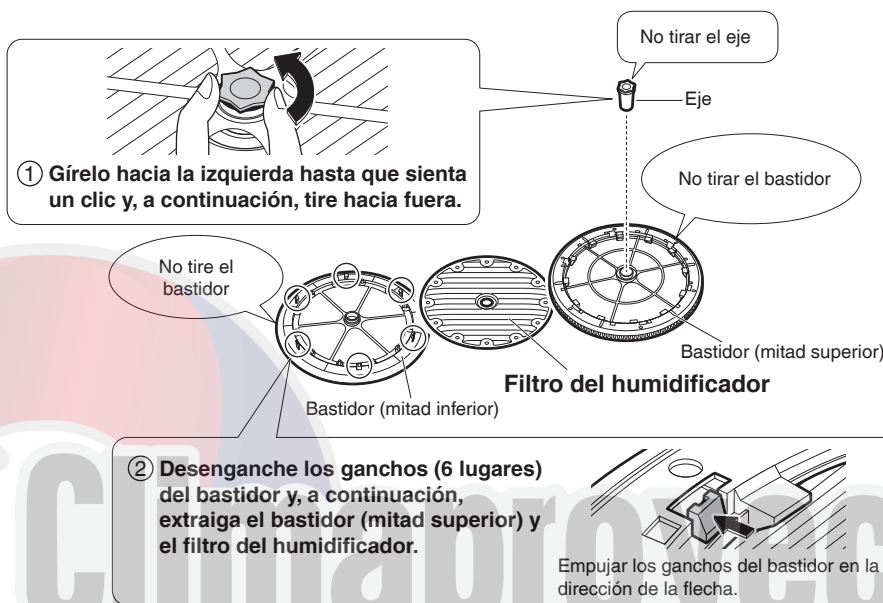

Acerca del cazo de agua

- Si el bastidor (mitad superior) es golpeado, el cazo de agua del lado trasero podría desprenderse. El rendimiento de la humidificación empeorará si se utiliza la unidad con el cazo de agua suelto.
- Móntela de acuerdo con la ilustración.

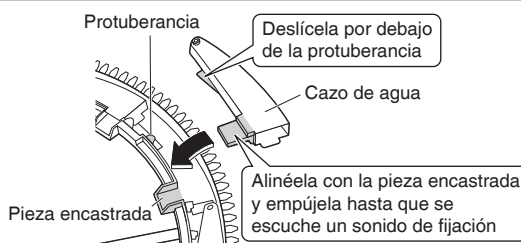

2. Monte el nuevo filtro del humidificador en el bastidor (mitad inferior). (Ambos filtros del humidificador tienen un lado frontal y un lado trasero).

- Alinee las protuberancias (12 lugares) del bastidor con los orificios del filtro. (Si no se monta correctamente pueden producirse fugas de agua).

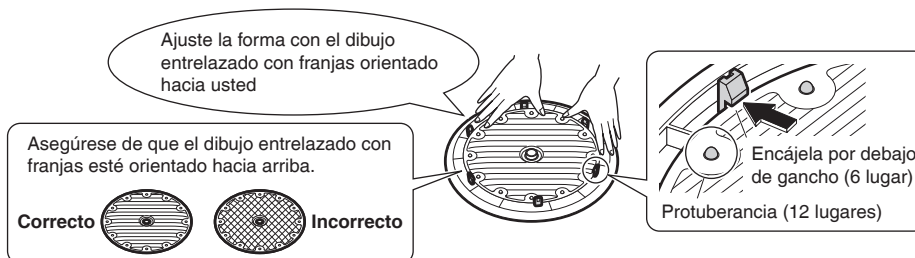

3. Monte el bastidor (mitad superior) y el eje.

- 1 Enganche los ganchos (6 lugares) en el bastidor.
- 2 Inserte el eje y gírelo hacia la derecha mientras empuja hasta que se escuche un sonido de fijación.

Acerca de la compra y la eliminación

- Consulte «Partes vendidas por separado». ▶ Página 41

Unidad de descarga **Remojar** **Limpiar**

Si la luz de la unidad de descarga parpadea (si las manchas son un problema, estas se pueden eliminar aunque la luz de la unidad de descarga no parpadee).

1. Extraiga el enchufe del cable eléctrico.
2. Extraiga el panel del lado frontal. ► Página 13
3. Extraiga la unidad de descarga.

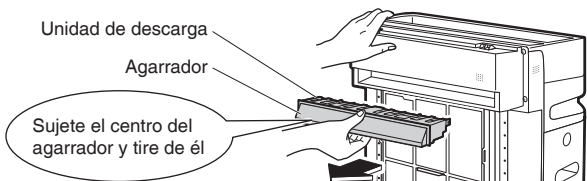

4. Sumérjala en agua tibia o en agua a la temperatura de la habitación. (1 hora aprox.)

- Lleve a cabo este procedimiento en un lugar en el que las salpicaduras de agua no causen problemas, como en un cuarto de baño o un fregadero de cocina.
- Si la acumulación de suciedad es importante, deje la pieza sumergida en agua tibia o en agua a la temperatura de la habitación mezclada con detergente para cocina neutro.
- Tenga en cuenta las cantidades indicadas en las instrucciones/advertencias del detergente para cocina neutro cuando utilice detergente.



5. Elimine la suciedad con un trapo, un cepillo suave o algodón.

PRECAUCIÓN

Cuando limpie o frote, use **guantes de goma**. (Sus manos pueden cortarse con piezas de metal o con la aguja de unidad de descarga)

- Realice este procedimiento después del remojo y antes del secado.
- Asegúrese de que no queden pelusas ni fibras provenientes del trapo. (Puede producirse una avería)
- No use detergente en polvo ni detergente alcalino o ácido. No frote con un cepillo duro. (Pueden producirse deformaciones, daños y oxidación de las partes metálicas)
- No extraiga los tornillos. (Puede producirse una avería)
- Use algodón o un trapo suave para limpiar el plástico interior y las partes metálicas.



PRECAUCIÓN

No limpie las agujas con demasiada fuerza. (Pueden producirse deformaciones/daños en las agujas y el rendimiento se puede ver reducido)

- Si hay suciedad en la aguja, humedezca un objeto suave, como un algodón, en agua o en detergente de cocina neutro y limpie la suciedad **con cuidado**.



Limpiar la suciedad

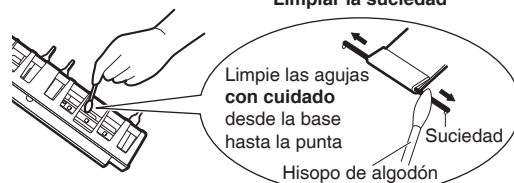

6. Aclare con agua y seque a la sombra en una zona bien ventilada. (1 día aprox.)

- Si queda detergente, la luz de la unidad de descarga podría parpadear incluso después de la limpieza, así que aclárela bien con agua.
- Las partes de plástico pueden sufrir decoloración o deformación si se exponen a la luz directa del sol.
- Aunque quede poca cantidad de agua, es posible que la luz de la unidad de descarga parpadee tras la limpieza, así que séquela bien a la sombra.

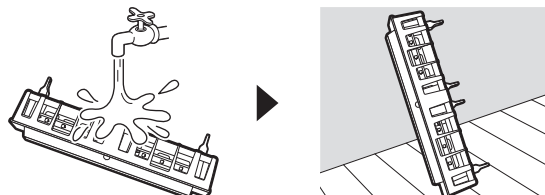

7. Monte la unidad de descarga.

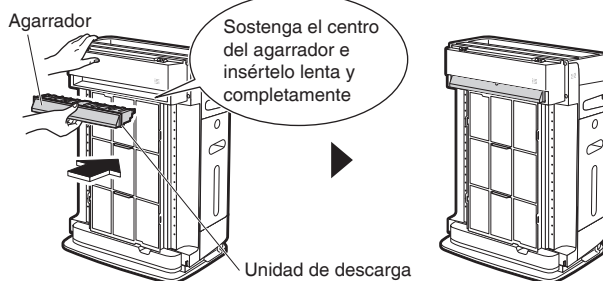

8. Monte el panel del lado frontal. ► Página 14

Nota

Si la unidad se opera sin haber montado la unidad de descarga, no existirá ningún problema en términos de seguridad, pero el rendimiento empeorará. Monte la unidad de descarga antes del uso.

Antes de las labores de limpieza y mantenimiento, asegúrese de desenchufar la unidad. (Puede producirse una descarga eléctrica o lesiones)

Mantenimiento

Filtro recolector de polvo **Reemplazar**

Reemplace cada 3-5 años

Acerca del momento de recambio de las piezas

- El tiempo de remplazo depende del patrón de uso y la localización del equipo. Si la contaminación del ambiente en donde esté funcionando el equipo es alta, el filtro deberá ser remplazado frecuentemente. Reemplace el filtro cuando el desempeño del filtro esté decayendo.

1. Extraiga el enchufe del cable eléctrico.

2. Extraiga el panel del lado frontal y el prefiltro.

► Página 13

3. Extraer el filtro recolector de polvo.

- Ponga el dedo en la muesca de la parte inferior de la unidad y, a continuación, levante y extraiga el filtro recolector de polvo.



Muesca en la parte inferior de la unidad

4. Instale un nuevo filtro recolector de polvo.

- Compruebe que el filtro desodorizante está montado.
- Monte el filtro recolector de polvo insertando primero la parte inferior completamente detrás de las protuberancias.

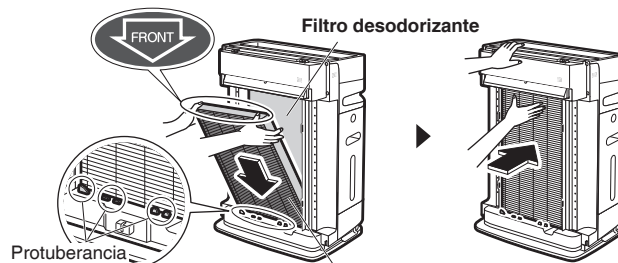

Filtro recolector de polvo
El filtro recolector de polvo tiene una orientación específica. Compruebe el símbolo que hay en la parte superior del filtro antes de montarlo.

5. Monte el prefiltro y el panel del lado frontal.

► Página 14

Acerca de la compra y la eliminación

- Consulte «Partes vendidas por separado». ► Página 41

Quando no se utiliza la unidad por un periodo prolongado

1. Desenchufar la fuente de alimentación.

2. Desechar el agua residual que haya en el depósito de agua y la bandeja humidificadora y, después, limpiar las piezas.

► Páginas 28, 29

3. Dejar secar las piezas internas a la sombra.

- En particular, las partes que se hayan limpiado con agua deben secarse completamente. (La humedad que quede podría producir moho)

4. Cubrir la salida de aire y otras aberturas con una bolsa de plástico o algo similar para evitar la entrada de polvo y almacenar la unidad de pie en un lugar seco.

(Pueden producirse averías/roturas por almacenar la unidad boca abajo u horizontalmente)

Quando no se use el Funcionamiento humidificador (fuera de temporada, etc.)

1. Desenchufar la fuente de alimentación.

2. Deseche el agua residual que haya en el depósito de agua y la bandeja humidificadora y, después, limpie las piezas.

► Páginas 28, 29

3. Dejar secar las piezas internas a la sombra.

- En particular, las partes que se hayan limpiado con agua deben secarse completamente. (La humedad que quede podría producir moho)

Si solo desea llevar a cabo la operación de purificación de aire, inserte el enchufe del cable eléctrico en la toma de corriente y proceda.

Compruebe lo siguiente antes de ponerse en contacto con el lugar donde adquirió la unidad.

P: El sensor de polvo/PM2,5 parece tener poca sensibilidad...

R: Realice una limpieza periódica del sensor de polvo/PM2,5 porque, si su lente está sucia, su sensibilidad puede verse reducida. (► Página 28)
Además, el tiempo de respuesta del sensor de polvo/PM2,5 depende del tamaño de la habitación. Realice ajustes según el procedimiento para ajustar la sensibilidad del sensor de polvo/PM2,5.

(► Página 23)

Si el ajuste del VENTILADOR se ha establecido en « (Turbo)», la capacidad de respuesta del sensor de polvo/PM2,5 puede ser deficiente.

El fuerte flujo de aire provoca la introducción de polvo por la entrada de aire antes de que pueda ser detectado por el sensor de polvo/PM2,5. Esto es normal (no es una avería).

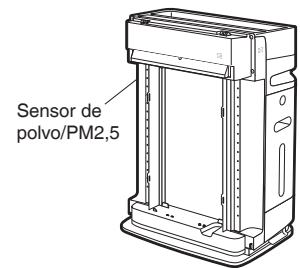

Sensor de polvo/PM2,5

P: ¿Se puede limpiar con agua el filtro desodorante? ¿O debería sustituirse?

R: No se puede limpiar con agua.

(Si se utiliza agua, la pieza perderá su forma y se volverá inutilizable).

Si lo ha lavado con agua antes de saber esto, póngase en contacto con el lugar donde adquirió la unidad.

Extráigalo de la unidad y aspire el polvo con un aspirador. Además, no es necesario sustituirlo.

Si el olor se convierte en un problema, deje la pieza en una zona aireada a la sombra. (1 día aprox.)

(► Página 27)

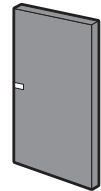

Filtro desodorante

P: ¿Se puede limpiar el filtro recolector de polvo?

R: No. No intente limpiarlo con una aspiradora o agua.

(Puede reducir el rendimiento del filtro recolector de polvo)

Sustitúyalo si se ha acumulado mucha suciedad.

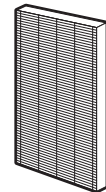

Filtro recolector de polvo

P: El filtro recolector de polvo se pone negro fácilmente...

R: El ennegrecimiento no afecta al rendimiento de la recolección del polvo. No obstante, puede reemplazarse si resulta ser un problema.

P: No hay vapor visible durante el funcionamiento del humidificador...

R: No se ve vapor porque la humidificación se realiza mediante el paso de aire a través del filtro del humidificador y su vaporización en lugar de con agua hirviendo.

P: El aire emitido durante el funcionamiento del humidificador parece frío...

R: El aire emitido tiene una temperatura un poco menor que el aire aspirado porque el calor del aire es consumido al vaporizar el agua contenida en el filtro del humidificador.

P: La humidificación está en marcha pero la humedad ambiental no aumenta...

R: Puede ser difícil elevar la humedad dependiendo del tamaño de la habitación y de las condiciones.

Ajuste el modo de humidificación a « (Alto)» y aumente el ajuste del VENTILADOR antes del uso.

La acumulación de suciedad en el filtro del humidificador puede reducir el rendimiento. Realice una limpieza/un mantenimiento periódicos.

(► Páginas 30, 31)

P: ¿Puedo usar la unidad aunque la luz de la unidad de descarga parpadee?

R: Por motivos de seguridad, el suministro de electricidad a la unidad de descarga se detendrá, lo que resultará en una reducción del rendimiento.

Limpie la unidad de descarga y, a continuación, inicie el uso después de que la luz de descarga deje de parpadear. (► Página 32)

Luz indicadora del lado frontal



P: ¿No es necesario reemplazar el cartucho de ion de plata montado en la bandeja humidificadora?

R: El cartucho de ion de plata tiene una vida útil de 10 años.

Cartucho de ion de plata

Proporciona capacidad de resistencia a la suciedad.

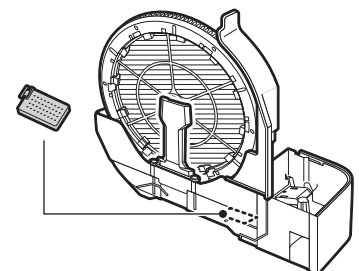

Estados de la luz del monitor del HUMIDIFICADOR y sus significados

Si la luz del monitor del HUMIDIFICADOR parpadea y aparece un código de error, desconecte el enchufe del cable eléctrico, espere al menos 5 segundos y, a continuación, vuelva a insertar el enchufe del cable eléctrico y opere. Si sigue apareciendo un código de error, responda como se indica a continuación.

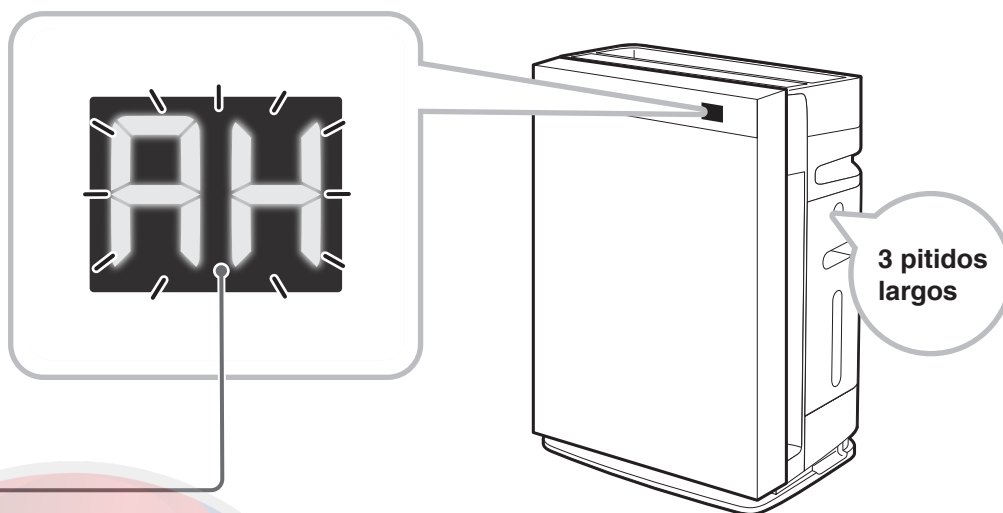

Código de error	Causa/Solución	
AH	Un componente eléctrico está fallando. → Póngase en contacto con el lugar donde adquirió la unidad.	
E9	El sensor de temperatura está averiado. → Póngase en contacto con el lugar donde adquirió la unidad.	
EE	El sensor de humedad está averiado. → Póngase en contacto con el lugar donde adquirió la unidad.	
A1	Un componente eléctrico está fallando. → Póngase en contacto con el lugar donde adquirió la unidad.	
A6	¿El filtro desodorizante todavía está en la bolsa?	<ul style="list-style-type: none"> ■ Si no está en la bolsa Un componente eléctrico está fallando. → Póngase en contacto con el lugar donde adquirió la unidad. ■ Si está en la bolsa → Desconecte el enchufe del cable eléctrico de la toma de corriente y, a continuación, extraiga el filtro de la bolsa. Finalmente, vuelva a montar el filtro e inicie la operación de nuevo.
	¿Están montados el panel del lado frontal, el prefiltro, el filtro recolector de polvo, la unidad del filtro del humidificador, la bandeja humidificadora y el depósito de agua? Estas lámparas pueden parpadear si se pone en funcionamiento la unidad sin alguna pieza montada.	<ul style="list-style-type: none"> ■ Si están montadas todas las piezas Un componente eléctrico está fallando. → Póngase en contacto con el lugar donde adquirió la unidad. ■ Si no están montadas una o más piezas Desenchufar la fuente de alimentación, volver a montar las piezas y, a continuación volver a encender la unidad.
	¿Hay acumulación de polvo en el prefiltro?	<ul style="list-style-type: none"> ■ Si no hay acumulación de polvo Un componente eléctrico está fallando. → Póngase en contacto con el lugar donde adquirió la unidad. ■ Si hay acumulación de polvo Desenchufe la fuente de alimentación, limpie el prefiltro y, a continuación, vuelva a encender la unidad. (▶ Página 27)
	¿Está bloqueada la salida de aire?	<ul style="list-style-type: none"> ■ Si la salida de aire no está bloqueada Un componente eléctrico está fallando. → Póngase en contacto con el lugar donde adquirió la unidad.
		<ul style="list-style-type: none"> ■ Si la salida de aire está bloqueada Retirar los obstáculos que bloqueen la salida de aire y, a continuación volver a encender la unidad.

Solución de problemas

■ Antes de realizar una consulta o solicitar una reparación, compruebe lo siguiente.

Si el problema continúa, póngase en contacto con el lugar donde adquirió la unidad.

■ En el caso de avería durante el funcionamiento

Si las lámparas indicadoras se iluminan de forma incorrecta o dejan de funcionar, debido a un rayo, etc., desenchufe la fuente de alimentación, espere al menos 5 segundos, vuelva a insertar el enchufe del cable eléctrico y vuelva a encender la unidad.



No es un problema

Este caso no es un problema.



Comprobar

Vuelva a comprobar antes de solicitar la reparación.

■ Se oyen sonidos

Fenómeno	Puntos de comprobación
Sonido de fijación durante el funcionamiento del humidificador	<input checked="" type="checkbox"/> <ul style="list-style-type: none"> Cuando se inicia/detiene el funcionamiento del humidificador puede generar un sonido de fijación.
Sonido de gorgoteo durante el funcionamiento del humidificador	<input checked="" type="checkbox"/> <ul style="list-style-type: none"> Puede generarse un sonido de gorgoteo durante el suministro de agua desde el depósito de agua hacia la bandeja humidificadora.
Sonidos de chisporroteo o estruendo durante el funcionamiento del humidificador	<input checked="" type="checkbox"/> <ul style="list-style-type: none"> Estos sonidos son generados cuando la unidad de filtro del humidificador gira durante el funcionamiento del humidificador. Si los sonidos son un problema, desplace la unidad a un lugar diferente.
Sonido de chirrido durante el funcionamiento del humidificador	<input type="checkbox"/> <ul style="list-style-type: none"> ¿Estás sucia la bandeja humidificadora o la unidad de filtro del humidificador? → Cuando haya acumulación de incrustaciones en la bandeja humidificadora o la unidad de filtro del humidificador pueden generarse sonidos. Limpie estas piezas. ▶ Páginas 29, 30
Sonido de salpicadura durante el funcionamiento del humidificador	<input checked="" type="checkbox"/> <ul style="list-style-type: none"> Este es el sonido del agua cuando salpica sobre el filtro del humidificador.
Silbido durante el funcionamiento	<input checked="" type="checkbox"/> <ul style="list-style-type: none"> Se genera un silbido cuando hay una descarga en la unidad durante el funcionamiento de la unidad de descarga. El sonido puede disminuir o cambiar su tono dependiendo de las condiciones de funcionamiento; sin embargo, esto no indica un defecto. Si los sonidos son un problema, desplace la unidad a un lugar diferente.
Sonido de pitido/zumbido durante el funcionamiento	<input type="checkbox"/> <ul style="list-style-type: none"> ¿La unidad de descarga está instalada de forma segura? → Inserte la unidad de descarga hasta el tope. ▶ Página 32 ¿Hay polvo, etc., en la unidad de descarga? → Límpiela. ▶ Página 32
Sonido de silbido y vibración durante el funcionamiento	<input type="checkbox"/> <ul style="list-style-type: none"> ¿Hay acumulación de polvo en el prefiltro? → Limpie esta pieza. ▶ Página 27 ¿Está atascado el filtro recolector de polvo? → Según las condiciones de uso, el filtro recolector de polvo puede atascarse y reducir su vida útil. ▶ Página 5 Reemplace el filtro recolector de polvo. ▶ Página 33 ¿El filtro desodorizante se ha sacado de la bolsa? → Sáquelo de la bolsa y vuelva a montarlo correctamente. ▶ Páginas 13, 14
El sonido de funcionamiento es alto	<input type="checkbox"/> <ul style="list-style-type: none"> ¿Está montado correctamente el filtro recolector de polvo? → Si no está montado correctamente, pueden oírse más los sonidos de funcionamiento. ▶ Página 14

Solución de problemas

■ Lámparas indicadoras

Fenómeno	Puntos de comprobación
La lámpara de suministro de agua se enciende y apaga repetidamente	<input checked="" type="checkbox"/> <ul style="list-style-type: none"> Incluso después de que se haya encendido la lámpara de suministro de agua, según el ajuste del VENTILADOR, el agua de la bandeja humidificadora puede formar ondas y mover el flotador provocando repetidamente el encendido y apagado de la lámpara de suministro de agua. (Esto es porque el estado de encendido/apagado de la lámpara de suministro de agua depende de la posición del flotador). → Detenga el funcionamiento de la unidad y desenchufe la fuente de alimentación; a continuación, rellene con agua el depósito de agua. ▶ Página 12
Las luces indicadoras del lado frontal no se encienden	<input type="checkbox"/> <ul style="list-style-type: none"> ¿El brillo de la lámpara indicadora está establecido en APAGADO? → Si el brillo de la luz indicadora está ajustado en «APAGADO», las luces del visor del lado frontal no se encienden. ▶ Página 9 ¿La unidad está funcionando en el MODO SUEÑO CONFORT? → Si se trabaja en MODO SUEÑO CONFORT, el brillo de la luz indicadora se ajusta en «APAGADO» o «DIM».
La luz del sensor de olores parpadea	<input type="checkbox"/> <ul style="list-style-type: none"> ¿El filtro desodorizante está montado? → Monte el filtro desodorizante. ▶ Página 14
La luz de descarga parpadea aunque la unidad de descarga se haya limpiado	<input type="checkbox"/> <ul style="list-style-type: none"> ¿Lo limpió después de desconectar el enchufe del cable eléctrico? → Desenchufe la unidad, espere al menos 5 segundos y, a continuación, vuelva a conectar el enchufe del cable eléctrico. ¿La unidad de descarga está montada de forma segura? → Inserte la unidad de descarga hasta el tope. ▶ Página 32 ¿Queda algo de agua, detergente o fibras del trapo de la última limpieza en la unidad de descarga? → Después de la limpieza, aclárela concienzudamente con agua de manera que no queden restos de detergente ni de fibras del trapo; a continuación, séquela completamente.
La lámpara de sensor de polvo/PM2,5 se mantiene naranja o rojo	<input type="checkbox"/> <ul style="list-style-type: none"> ¿Hay acumulación de polvo en la toma de aire del sensor de polvo/PM2,5 o alrededor de dicha toma? → aspire el polvo de la toma de aire usando una aspiradora. ▶ Página 28 ¿Se ha desmontado la tapa de la toma de aire del sensor de polvo/PM2,5? → Monte la tapa de forma segura. ▶ Página 28 ¿Está sucia la lente del sensor de polvo/PM2,5? → Limpie la suciedad de la lente usando un algodón seco o algo similar. ▶ Página 28
La lámpara de suministro de agua sigue encendida incluso aunque se haya añadido agua	<input type="checkbox"/> <ul style="list-style-type: none"> ¿Está montada la bandeja humidificadora de forma segura? → Empújela hacia el interior de la unidad. ▶ Página 29 ¿El flotador está atascado dentro de la bandeja humidificadora? ¿Está montado correctamente el flotador dentro de la bandeja humidificadora? → Instale el flotador correctamente y compruebe que se mueve con suavidad. ▶ Página 29

■ Lámparas indicadoras





Fenómeno	Puntos de comprobación
Hay un olor pero la luz del sensor de olores se mantiene azul	<p>? • ¿Existía el olor ya cuando insertó el enchufe del cable eléctrico? → La sensibilidad básica del sensor de olores estará determinada por los niveles de olor durante aproximadamente el primer minuto después de cada vez que se inserte el enchufe del cable eléctrico. (▶ Página 8) Para ajustar la sensibilidad básica del sensor de olores, desenchufe la fuente de alimentación cuando el aire esté limpio (sin olores), espere al menos 5 segundos, vuelva a insertar el enchufe del cable eléctrico y vuelva a encender la unidad.</p>
A veces, la lámpara de la unidad de descarga no se ilumina	<p>? • ¿La salida de la unidad de descarga se ha establecido en Bajo? → Si se ha establecido en Bajo, el tiempo de funcionamiento de la unidad de descarga será más corto que cuando la salida de la unidad de descarga se establece en «Normal». (▶ Página 22)</p> <p>• ¿Está funcionando la unidad en MODO ECONO? → La luz de descarga no se enciende cuando la unidad está en modo de supervisión. (▶ Página 18)</p>

■ Función de purificación del aire

Fenómeno	Puntos de comprobación
Se reduce la capacidad de purificación del aire	<p>? • ¿Está rodeada de obstáculos la unidad o colocada en algún lugar a donde no puede llegar el flujo de aire? → Elija una posición libre de obstáculos y desde la cual el flujo de aire pueda alcanzar todas las áreas de la habitación.</p> <p>• ¿La lama está cerrada? → Abra la lama. (▶ Página 15)</p> <p>• ¿Está sucio el prefiltro o el filtro recolector de polvo? → Limpie el prefiltro (es posible que también sea necesario sustituir el filtro recolector de polvo). (▶ Página 27)</p>
La salida de aire está emitiendo un olor	<p>? • ¿Está sucio el filtro desodorizante, el filtro del humidificador o la bandeja humidificadora? → Limpie estas piezas. (▶ Páginas 27-30)</p> <p>• Deseche el agua residual que haya en la bandeja humidificadora cada vez que rellene el depósito de agua.</p> <p>• Cuando utilice solamente el funcionamiento de purificación de aire, retire el agua del depósito de agua y la bandeja humidificadora.</p> <p>• En algunos casos, la salida de aire puede emitir un ligero olor al generarse pequeñas cantidades de ozono. No obstante, la cantidad es insignificante y no es perjudicial para su salud.</p> <p>• ¿Está la habitación llena de olores de cocinado o porque hay varias personas fumando, etc.? → El olor disminuirá gradualmente con el funcionamiento de la unidad.</p> <p>• ¿Ha desplazado la unidad a otra habitación? → La unidad puede emitir el olor de la habitación en la que se usó previamente. Deje la unidad en funcionamiento un poco más de tiempo.</p> <p>• ¿Hay algo en la habitación que emita algún olor continuamente? (Pintura, muebles nuevos, papel de pared, pulverizadores, cosméticos, productos químicos) → Como un olor emitido constantemente no puede eliminarse del todo, debe ventilar la habitación al mismo tiempo o dejar en funcionamiento la unidad en una habitación bien ventilada durante un tiempo. No aplicar pulverizador desodorante u otro tipo de pulverizadores en la unidad, ni lo use cerca de la unidad.</p>

Solución de problemas

■ Función del humidificador

Fenómeno	Puntos de comprobación
<p>No hay humidificación incluso aunque el depósito de agua contiene agua (el filtro del humidificador no gira)</p> <p>El agua del depósito de agua no se está consumiendo</p>	<p><input checked="" type="checkbox"/> • Como esta unidad realiza la humidificación mediante evaporación, el agua se consume lentamente cuando la humedad ambiental es alta o la temperatura es baja.</p> <p>• El funcionamiento del humidificador se detiene cuando la humedad en la habitación alcanza la humedad de ajuste establecida para el funcionamiento del humidificador. ▶ Página 17</p> <p><input type="checkbox"/> • ¿La luz del HUMIDIFICADOR está encendida? → Si la luz no está encendida, pulse HUM.</p> <p>• ¿Está montada correctamente la unidad del filtro del humidificador? ▶ Página 29</p> <p>• ¿Hay incrustaciones o suciedad en el filtro del humidificador? → Las incrustaciones o la acumulación de suciedad en el filtro del humidificador puede reducir el rendimiento. La acumulación de suciedad en el filtro del humidificador varía según la calidad del agua y puede reducir el rendimiento. Limpie la unidad del filtro del humidificador. ▶ Páginas 29, 30</p> <p>• ¿Está encendida la lámpara de suministro de agua? → Si está encendida, la bandeja humidificadora no está montada correctamente. Vuelva a montar la bandeja humidificadora. ▶ Página 29</p> <p>• ¿La luz del sensor de olores parpadea? → Si está parpadeando, el filtro desodorizante no está montado correctamente. Si el filtro desodorizante no está montado correctamente, la velocidad del flujo de aire disminuirá y se reducirá el rendimiento de la humidificación. Vuelva a montar el filtro desodorizante. ▶ Página 14</p>
<p>La humedad ambiental no asciende</p>	<p><input checked="" type="checkbox"/> • Si la humedad interior o exterior es baja, las paredes y el suelo de la habitación están secos, la habitación tiene un bajo aislamiento contra corrientes de aire o la unidad se está utilizando en una habitación con un área más grande de lo aplicable, la humedad objetivo podría no lograrse fácilmente.</p> <p><input type="checkbox"/> • ¿Está usando la unidad en una habitación con un área superior a la especificada? ▶ Página 42</p> <p>• ¿La humedad objetivo se ha establecido en  (Bajo) o  (Estándar)? ¿El ajuste del VENTILADOR se ha establecido en  (Silencioso) o  (Bajo)? → Ajuste el modo de humidificación en « (Alto)» y aumente el ajuste de la velocidad del flujo de aire antes del uso. ▶ Páginas 16, 17</p>
<p>El nivel de humedad indicado en la unidad difiere de otros higrómetros</p>	<p><input checked="" type="checkbox"/> • Esto es debido a que el flujo de aire causa una variación de temperatura y humedad por toda la habitación. Considere las indicaciones como una estimación aproximada de la humedad ambiental.</p>
<p>La lámpara del monitor del HUMIDIFICADOR siempre indica un alto nivel de humedad</p>	<p><input type="checkbox"/> • ¿Está situada la unidad cerca de una ventana o en un lugar expuesto a un viento frío? → Es posible que solamente haya una humedad alta en el aire que rodea la unidad. Pruebe a desplazar la unidad a un lugar diferente.</p> <p><input checked="" type="checkbox"/> • Las habitaciones orientadas a norte o las habitaciones cerca de zonas húmedas, como las de un cuarto de baño, se vuelven húmedas fácilmente, por lo que en estas habitaciones suele haber una humedad más alta.</p> <p>• Inmediatamente después del funcionamiento, la luz del monitor del HUMIDIFICADOR puede indicar un nivel de humedad superior a la humedad real actual, dependiendo del estado del aire que hay dentro de la unidad. Continúe la operación durante aproximadamente 1 hora y realice de nuevo la comprobación.</p>
<p>La humedad en la habitación es alta pero el funcionamiento del humidificador no se detiene</p>	<p><input checked="" type="checkbox"/> • Cuando la humedad interior o exterior es alta, las paredes y el suelo de la habitación están húmedos o la habitación tiene un buen aislamiento contra las corrientes, es posible que se supere la humedad objetivo.</p> <p>• La purificación del aire se realiza siempre con el funcionamiento de la humidificación. Cuando se alcance la humedad establecida para el funcionamiento del humidificador, este se detendrá pero seguirá funcionando la purificación de aire.</p> <p><input type="checkbox"/> • ¿Está expuesta la unidad a la luz directa del sol o al aire caliente de un aparato de calefacción? → Mueva la unidad a una ubicación donde no exista esa exposición directa.</p>

■ Función del humidificador

Fenómeno	Puntos de comprobación
El agua del depósito de agua está disminuyendo aunque el humidificador no está funcionando	<input checked="" type="checkbox"/> <ul style="list-style-type: none"> Incluso aunque esté en funcionamiento la purificación de aire, si hay agua en el depósito de agua, esta puede consumirse por una evaporación espontánea causada por corrientes de aire y producir una ligera humidificación del aire. Cuando utilice solamente el funcionamiento de purificación de aire, retire el agua del depósito de agua y la bandeja humidificadora.
El agua salpica fuera de la salida de aire	<input type="checkbox"/> <ul style="list-style-type: none"> ¿El prefiltro, el filtro recolector de polvo y el filtro del humidificador están montados correctamente? → Móntelos correctamente. ▶ Páginas 14, 29, 31 ¿Cuando extrajo el filtro del humidificador del bastidor y lo sustituyó, ¿dio al filtro nuevo la forma correcta antes de montarlo? ¿El filtro del humidificador montado está orientado incorrectamente con el dibujo entrelazado con franjas mirando hacia abajo cuando se mira desde arriba? (El dibujo entrelazado con franjas debe estar orientado hacia arriba cuando se mira desde arriba). → Móntelos correctamente. ▶ Página 31

■ Otros

Fenómeno	Puntos de comprobación
El ventilador se detiene por la mitad en el funcionamiento de la unidad	<input checked="" type="checkbox"/> <ul style="list-style-type: none"> Durante el MODO ECONO o la operación AUTO, cuando se entra en el modo de supervisión, el ventilador se enciende y apaga repetidamente. ▶ Página 18 <input type="checkbox"/> <ul style="list-style-type: none"> ¿Está utilizando la unidad con el panel del lado frontal, el prefiltro, el filtro recolector de polvo, la unidad del filtro del humidificador, la bandeja humidificadora o el depósito de agua extraídos? El ventilador está configurado para pararse con el fin de proteger los componentes eléctricos si alguna pieza no está montada correctamente. → Si alguna parte no está montada, desenchufe la unidad y monte todas las piezas antes de volver a encender la unidad.
Hay una marca de quemadura en la parte metálica de la unidad de descarga	<input checked="" type="checkbox"/> <ul style="list-style-type: none"> Se trata de la marca que queda desde la descarga de la unidad de descarga, no indica un defecto.
Ya no se oye el sonido de la descarga de la unidad	<input type="checkbox"/> <ul style="list-style-type: none"> ¿La punta de la aguja de la unidad de descarga está sucia? → Límpiela. ▶ Página 32 ¿La salida de la unidad de descarga se ha ajustado en Baja? ▶ Página 22
Hay agua derramada en el suelo	<input type="checkbox"/> <ul style="list-style-type: none"> ¿Ha inclinado la unidad? → Si inclina la unidad, puede derramarse agua. Antes de desplazar la unidad, desconecte la alimentación y retire el agua del depósito de agua y la bandeja humidificadora. ¿Está apretado de forma correcta y segura el tapón del depósito de agua? → Si el tapón está suelto o se ha apretado de forma sesgada, puede filtrarse agua. Apriételo de forma segura antes de usar. ¿Hay una gran acumulación de incrustaciones en el filtro del humidificador? → Pueden producirse fugas de agua por la acumulación de incrustaciones. Límpiela o sustitúyala. ▶ Páginas 29-31
Hay interferencias en la pantalla de nuestro televisor	<input type="checkbox"/> <ul style="list-style-type: none"> ¿Está situado el televisor o la radio en un radio de 2 m de la unidad o hay alguna antena interior situada cerca de la unidad? ¿Están el cable de alimentación o el cable de antena del televisor o la radio extendidos cerca de la unidad? → Mantenga la unidad lo más lejos posible del televisor, la radio o la antena.
El flujo de aire sale ligeramente hacia la derecha	<input checked="" type="checkbox"/> <ul style="list-style-type: none"> Debido a la estructura de la unidad, el flujo de aire sale ligeramente hacia la derecha.
Solo con insertar el enchufe del cable eléctrico se pone en funcionamiento	<input type="checkbox"/> <ul style="list-style-type: none"> ¿Ha desconectado el enchufe del cable eléctrico durante un apagón o cuando se produjo una fluctuación repentina de la tensión? ¿O paró la unidad desconectando el enchufe del cable eléctrico la última vez que estuvo en funcionamiento? → La función de reinicio automático reanuda automáticamente el funcionamiento.

Partes vendidas por separado

Póngase en contacto con el lugar donde adquirió la unidad.

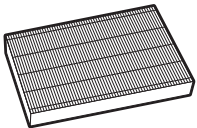
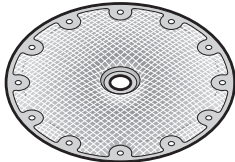
<p>Pieza de recambio Filtro recolector de polvo (1 unidad) Modelo: KAFF085A4E</p>	<p>Pieza de recambio Filtros del humidificador (sin bastidor) Modelo: KNME043B4E</p>
 <ul style="list-style-type: none"> • Reemplace cada 3-5 años. • Atrapa polvo y polen. 	 <ul style="list-style-type: none"> • Reemplazar cada 10 años aprox. • Humedece el aire vaporizando agua durante el funcionamiento del humidificador.

- Si no mantiene las piezas adecuadamente puede provocar:
 - Una reducción en la capacidad de purificación del aire
 - Una reducción en la capacidad desodorizante
 - Emisión de olores
- Cumpla con la normativa local sobre separación de residuos cuando elimine el filtro recolector de polvo (hecho de poliéster y polipropileno) y de los filtros del humidificador (hechos de poliéster).



Especificaciones

Nombre del modelo	MCK70YASA							
Suministro de alimentación	Monofásica 110-127 V, 60 Hz							
Modo de funcionamiento	Purificación del aire				Humidificación y purificación del aire (a una temp. interior: 20 °C, humedad interior: 30 %)			
	Turbo	Estándar	Bajo	Silencioso	Turbo	Estándar	Bajo	Silencioso
Consumo de energía (W)	73	16	10	7	75	18	12	11
Sonido de funcionamiento (dB)	54	37	27	18	54	37	27	23
Velocidad del flujo de aire (m³/h)	420	210	132	60	420	210	132	102
Índice de humidificación (mL/h)	-				650			
Área de cobertura (m²)	51				-			
Dimensiones externas (mm)	600 (al.) × 395 (an.) × 287 (pr.)							
Peso (kg)	12,5 (cuando el depósito de agua esté vacío)							
Volumen del depósito de agua (L)	Alrededor de 3,6							
Longitud del cable de alimentación (m)	2							

Fabricado en China

- **Incluso con la alimentación apagada, se consume aprox. 1 W de energía en el funcionamiento del microordenador.**
- **Este aparato está diseñado para ser usado en zonas residenciales o comerciales.**
- **El nivel de presión acústica de emisión ponderado A está por debajo de los 70 dB(A).**

*1. Cuando hay agua en el depósito de agua, el nivel de agua puede reducirse y la humedad ambiental puede aumentar ligeramente.

*2. El índice de humidificación ha sido calculado de conformidad con JEM1426. (cuando el ajuste del VENTILADOR es «Turbo»)

*3. El área de cobertura ha sido calculada de conformidad con JEM1467. (cuando el ajuste del VENTILADOR es «Turbo»)

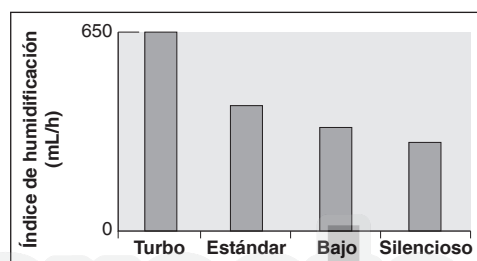



DAIKIN INDUSTRIES, LTD.

Head office:
Umeda Center Bldg., 2-4-12, Nakazaki-Nishi,
Kita-ku, Osaka, 530-8323 Japan

Tokyo office:
JR Shinagawa East Bldg., 2-18-1, Konan,
Minato-ku, Tokyo, 108-0075 Japan
<https://www.daikin.com>

**DAIKIN AIRCONDITIONING MEXICO,
S. DE R. L. DE C.V.**

Damas #130-301 Col. San José Insurgentes,
C.P. 03900, Ciudad de México

El código de barras es el código de fabricante



El código de barras de dos dimensiones
es un código de fabricación.

3P662418-1 M21B137 (2108)HT