

# Aire acondicionado

---

## Manual de instalación

AM\*\*\*KN4DCH

---

- Gracias por comprar este aire acondicionado Samsung.
- Antes de poner en funcionamiento esta unidad, lea este manual detenidamente y guárdelo para referencia futura.

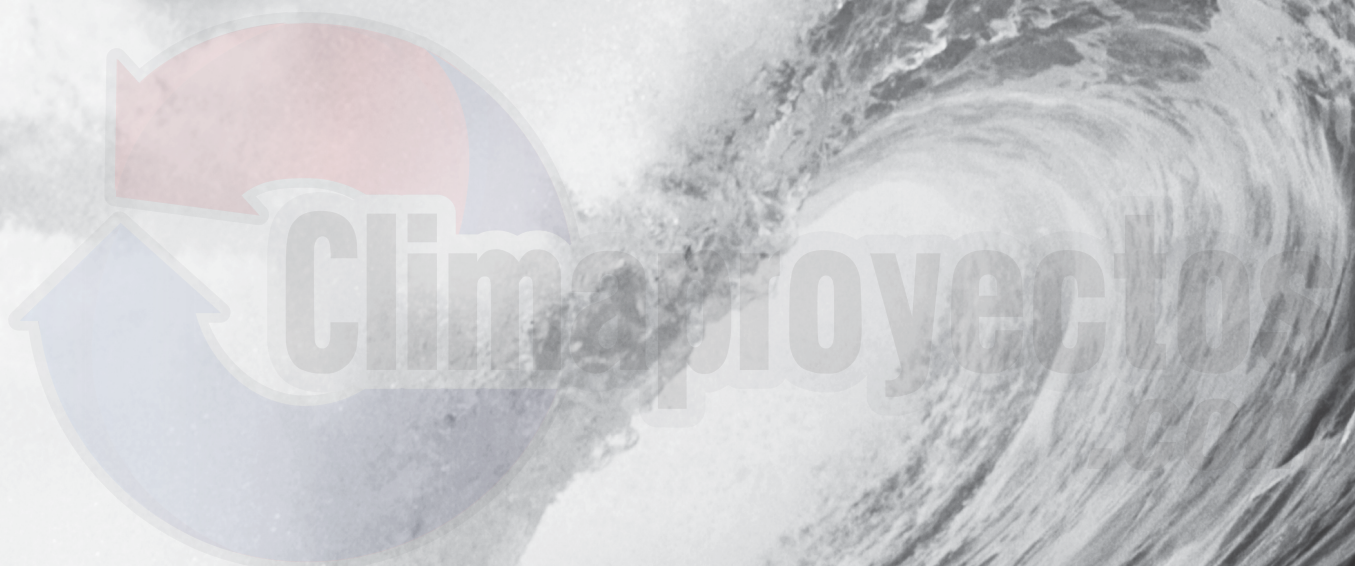

**SAMSUNG**

# Contenido

---

<b>Información de seguridad</b>	<b>3</b>
---------------------------------	----------

---

<b>Procedimiento de instalación</b>	<b>5</b>
-------------------------------------	----------

---

Paso 1: Verificación y preparación de los accesorios

Paso 2: Elección del lugar para la instalación

Paso 3: Opcional: Aislamiento del cuerpo de la unidad interior

Paso 4: Instalación de la unidad interior

Paso 5: Purga del gas inerte de la unidad interior

Paso 6: Corte y ensanchamiento de las tuberías

Paso 7: Conexión de las tuberías de ensamble a las tuberías del refrigerante

Paso 8: Ejecución de la prueba de fugas de gas

Paso 9: Aislamiento de las tuberías de refrigerante

Paso 10: Instalación de la manguera de drenaje y la tubería de drenaje

Paso 11: Ejecución de la prueba de drenaje

Paso 12: Conexión de los cables de alimentación y comunicación

Paso 13: Opcional: Cómo extender el cable de alimentación

Paso 14: Ajuste de las direcciones y opciones de instalación de la unidad interior

<b>Apéndice</b>	<b>45</b>
-----------------	-----------

---

Solución de problemas

# Información de seguridad

## **ADVERTENCIA**

- Advertencia sobre la State of California Proposition 65 (solo EE.UU.)  
Este producto contiene productos químicos reconocidos en el estado de California como capaces de provocar cáncer, defectos de nacimiento u otras afecciones reproductivas.

## **ADVERTENCIA**

- Peligros o prácticas inseguras que pueden provocar lesiones personales severas o la muerte.

## **PRECAUCIÓN**

- Peligros o prácticas inseguras que pueden provocar lesiones menores a personas o daños a la propiedad.
- Siga cuidadosamente las precauciones indicadas debajo porque son esenciales para garantizar la seguridad del equipo.

## **ADVERTENCIA**

- Siempre desconecte el aire acondicionado del suministro eléctrico antes de realizar tareas de mantenimiento o acceder a sus componentes internos.
- Verifique que la instalación y las operaciones de prueba sean realizadas por personal calificado.
- Verifique que el aire acondicionado no se instale en un área de fácil acceso.

## Información general

## **ADVERTENCIA**

- Lea detenidamente el contenido de este manual antes de instalar el aire acondicionado y guarde el manual en un lugar seguro para poder usarlo como referencia después de la instalación.
- Para máxima seguridad, los instaladores siempre deben leer detenidamente las siguientes advertencias.
- Guarde el manual de instalación y operación en un lugar seguro y recuerde entregárselo al propietario nuevo si el aire acondicionado se vende o transfiere.
- Este manual explica cómo instalar una unidad interior con un sistema split con dos unidades SAMSUNG. El uso de otros tipos de unidades con sistemas de control distintos puede dañar las unidades y anular la garantía. El fabricante no será responsable de los daños ocasionados por el uso de unidades no compatibles.

- El fabricante no será responsable de los daños ocasionados por cambios no autorizados o la conexión incorrecta de los componentes eléctricos, y los requisitos establecidos en el cuadro "Límites operativos", incluidos en el manual, anularán inmediatamente la garantía.
- El aire acondicionado solo debe usarse para las aplicaciones para las que fue diseñado: la unidad interior no es apta para instalarse en áreas que se utilizan para lavar la ropa.
- No use las unidades si están dañadas. Si ocurren problemas, apague la unidad y desconéctela del suministro eléctrico.
- Para prevenir descargas eléctricas, incendios o lesiones, siempre apague la unidad, desactive el interruptor de protección y póngase en contacto con el soporte técnico de SAMSUNG si la unidad produce humo, si el cable de alimentación está caliente o dañado o si la unidad es muy ruidosa.
- Siempre recuerde inspeccionar la unidad, las conexiones eléctricas, los tubos de refrigerante y las protecciones con regularidad. Estas operaciones deben ser realizadas por personal calificado únicamente.
- La unidad contiene piezas móviles, que siempre deben mantenerse fuera del alcance de los niños.
- No intente reparar, mover, modificar ni reinstalar la unidad. Si estas operaciones son realizadas por personal no autorizado, se pueden producir descargas eléctricas o incendios.
- No coloque recipientes con líquidos u otros objetos sobre la unidad.
- Todos los materiales utilizados para la fabricación y el embalaje del aire acondicionado son reciclables.
- El material de embalaje y las baterías agotadas del control remoto (opcional) deben desecharse de acuerdo con las leyes vigentes.
- El aire acondicionado contiene un refrigerante que debe desecharse como residuo especial. Al final de su ciclo de vida, el aire acondicionado debe desecharse en centros autorizados o devolverse al minorista para que pueda desecharse de manera correcta y segura.

# Información de seguridad

## Instalación de la unidad

### ADVERTENCIA

**IMPORTANTE:** Cuando instale la unidad, siempre recuerde conectar primero los tubos de refrigerante, luego los cables eléctricos.

- Siempre proceda a desarmar las conexiones eléctricas antes que los tubos del refrigerante.
- Al recibir el producto, inspecciónelo para verificar que no se haya dañado durante el transporte. Si el producto está dañado, NO LO INSTALE e inmediatamente informe el daño al transportista o minorista (si el instalador o el técnico autorizado han retirado el material del minorista).
- Después de realizar la instalación, siempre realice una prueba funcional y proporcione al usuario las instrucciones sobre cómo operar el aire acondicionado.
- No use el aire acondicionado en entornos con sustancias peligrosas o cerca de equipos que liberen llamas abiertas para evitar que se produzcan incendios, explosiones o lesiones.
- Nuestras unidades deben instalarse en conformidad con los espacios que se muestran en el manual de instalación, para garantizar la accesibilidad desde ambos lados y permitir que se realicen operaciones de mantenimiento o reparaciones. Los componentes de la unidad deben ser accesibles y fáciles de desarmar sin poner en peligro a personas y objetos. Por este motivo, cuando no se cumplen las disposiciones del manual de instalación, el costo requerido para acceder y reparar las unidades (en CONDICIONES DE SEGURIDAD, como se expone en las reglamentaciones actuales) con arneses, escaleras, andamios o cualquier otro sistema de elevación NO se considerará parte de la garantía y se cobrará al cliente final.

## Línea del suministro eléctrico, fusible o disyuntor

### ADVERTENCIA

- Siempre asegúrese de que el suministro eléctrico sea acorde a las normas de seguridad actuales. Siempre instale el aire acondicionado en conformidad con las normas de seguridad locales actuales.

- Siempre verifique que haya disponible una conexión a tierra adecuada.
- Verifique que el voltaje y la frecuencia del suministro eléctrico cumplan con las especificaciones y que la energía instalada sea suficiente para garantizar el funcionamiento de cualquier otro electrodoméstico conectado a las mismas líneas eléctricas.
- Siempre verifique que los interruptores de corte y protección tengan una dimensión adecuada.
- Verifique que el aire acondicionado esté conectado al suministro eléctrico de acuerdo con las instrucciones proporcionadas en el diagrama de cableado incluido en el manual.
- Siempre verifique que las conexiones eléctricas (entrada para cables, sección de conductores, protecciones...) cumplan con las especificaciones eléctricas y con las instrucciones proporcionadas en el esquema de cableado. Siempre verifique que todas las conexiones cumplan con las normas aplicables a la instalación de aires acondicionados.
- Los dispositivos desconectados del suministro eléctrico deben estar completamente desconectados en la condición de la categoría de sobrevoltaje.

### PRECAUCIÓN

**Asegúrese de conectar los cables a tierra.**

- No conecte el cable a tierra en la tubería de gas, la tubería de agua, la lanza pararrayos o el cableado telefónico. Si la fuga a tierra no está bien efectuada, pueden producirse descargas eléctricas o incendios.

**Instale el disyuntor.**

- Si no se instala un disyuntor, pueden producirse descargas eléctricas o incendios.

**Asegúrese de que el agua de condensación que gotea de la manguera de drenaje salga de manera correcta y segura.**

**Instale el cable de alimentación y el cable de comunicación de la unidad interior y la unidad exterior a una distancia de al menos 1 m del artefacto eléctrico.**



**Instale la unidad interior alejada de los artefactos de iluminación que utilizan un balasto.**

- Si utiliza el control remoto inalámbrico, es posible que indique un error de recepción por el balasto de los artefactos de iluminación.

# Procedimiento de instalación



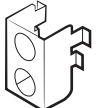
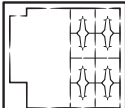

## No instale el aire acondicionado en los siguientes lugares.

- Lugares donde exista aceite mineral o ácido arsénico. Las partes de resina arden, los accesorios pueden gotear o pueden producirse fugas de agua. La capacidad del intercambiador de calor puede verse reducida o el aire acondicionado puede dejar de funcionar.
- El lugar donde se genera un gas corrosivo, como el ácido sulfúrico gaseoso, a partir de la tubería de ventilación o de la salida del aire.
- La tubería de cobre o la tubería de conexión se pueden corroer, generando así una fuga de refrigerante.
- Un lugar donde haya una máquina que genera ondas electromagnéticas. Es posible que el aire acondicionado no funcione normalmente por el sistema de control.
- Un lugar donde exista un peligro de gas combustible en suspensión, fibras de carbono o polvos inflamables.
- Un lugar donde se manipule tiner o gasolina. El gas puede filtrarse y causar un incendio.

Abrazadera (1 unidades)	Manual del usuario (1 unidades)
	
Plantilla de instalación (1 unidades)	Soporte de cojinete (1 unidades)
	
Calibre (1 unidad)	
	

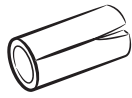
## Paso 1: Verificación y preparación de los accesorios

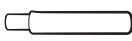
Los siguientes accesorios vienen incluidos con la unidad interior. El tipo y la cantidad pueden ser diferentes, según las especificaciones.

Tubería de aislamiento (3 unidades)	Precinto sujetacable (6 unidades)
	
Manguera de drenaje (1 unidades)	Manual de instalación (1 unidades)
	

## Paso 2: Elección del lugar para la instalación

### Requisitos del lugar para la instalación

- No debe haber obstáculos cerca de la entrada y la salida del aire.
- Instale la unidad interior en un techo que pueda soportar su peso.
- Mantenga un espacio libre suficiente alrededor de la unidad interior.
- Antes de instalar la unidad interior, asegúrese de verificar que el lugar elegido tenga un buen drenaje.
- La unidad interior debe instalarse de manera tal que quede alejada del acceso público y los usuarios no puedan tocarla.

# Procedimiento de instalación

## Dimensiones de la unidad interior

Unidad: mm (pulgadas)

Categoría	Panel cuadrado	Panel circular
Frontal	<p>1000 (39,40) 358 (14,11) 116 (4,57) Dimensiones de la abertura del techo 960 (37,80) 950 (37,40) - 960 (37,80) Dimensiones de la abertura del techo 960 (37,80) [950 (37,40) - 960 (37,80)]</p>	<p>1050 (41,37) 883 (34,79)</p>
Grande	<p>385 (15,17) 404 (15,92) 357 (14,07) 66 (2,60) 166 (6,54) 128 (5,04) 181 (7,13) 190 (7,49) 317 (12,49)</p>	<p>94 (3,70) 138 (5,44) 100 (3,94) 153 (6,03) 162 (6,38) 289 (11,39)</p>
Pequeño	<p>385 (15,17) 404 (15,92) 357 (14,07) 66 (2,60) 166 (6,54) 128 (5,04) 181 (7,13) 190 (7,49) 233 (9,18)</p>	<p>94 (3,70) 138 (5,44) 100 (3,94) 153 (6,03) 162 (6,38) 205 (8,08)</p>
Común	<p>646 (25,45) 646 (25,45) 942 (37,11) 80 (3,15) 100 (3,94) 787 (31,01) H1</p> <p>Panel cuadrado</p>	<p>H2</p> <p>Panel circular</p>

H1 → Grande: 180 (7.09), Pequeño: 150 (5.91)  
H2 → Grande: 152 (5.98), Pequeño: 122 (4.80)

Modelo		AM009KN4DCH* AM012KN4DCH* AM018KN4DCH*	AM024KN4DCH*	AM030KN4DCH* AM036KN4DCH* AM048KN4DCH*
Chasis		Pequeño		Grande
Dimensiones netas (Ancho x Prof. x Alt.)	mm (pulgadas)	947 x 947 x 281 (37,28 x 37,27 x 11,06)	947 x 947 x 281 (37,28 x 37,27 x 11,06)	947 x 947 x 365 (37,28 x 37,27 x 14,37)
Peso neto	kg (libras)	21,0 (46,3)	21,0 (46,3)	24,0 (53,9)
Conexión de la tubería para líquidos	mm (pulgadas)	ø6,35 (1/4")	ø9,52 (3/8")	ø9,52 (3/8")
Conexión de la tubería de gas	mm (pulgadas)	ø12,7 (1/2")	ø15,88 (5/8")	ø15,88 (5/8")
Conexión de la manguera de drenaje	mm	Diámetro externo: Ø32 (1,25), diámetro interno: Ø25 (1,04)		

- El panel circular está disponible de forma predeterminada para la instalación expuesta.
- Realice orificios de inspección en el techo para facilitar la instalación y el mantenimiento, como se muestra en la tabla a continuación. (El orificio de inspección debe ser de al menos 450 x 450 mm (17.72 x 17.72 in.))
- Los orificios de inspección se pueden reemplazar con un falso techo.

- Para la instalación empotrada del panel circular

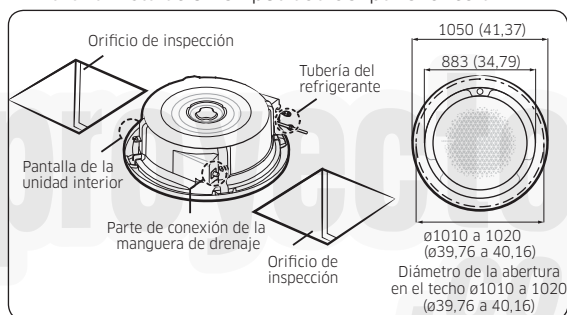

Categoría	Orificio de inspección		
	Instalación empotrada		Instalación expuesta
	Integrada	Suspendida	
Panel cuadrado	1 unidad		
Panel circular	2 unidades		

**NOTA**

El panel y el orificio de inspección deben estar separados por un espacio de 15 a 20 mm (0.59 a 0.79 pulgadas) de lado.

**Requisitos de espacio libre**

Unidad: mm (pulgadas)

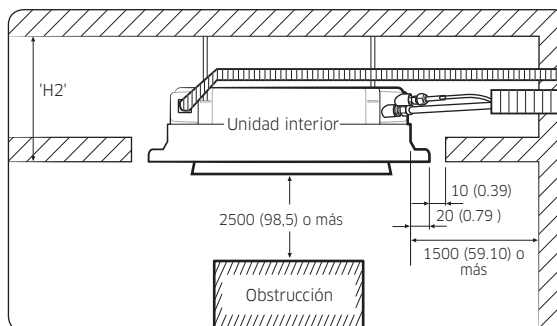
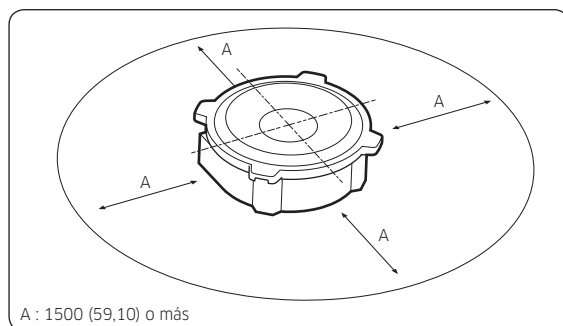

Unidad: mm (pulgadas)

Modelo	AM009KN4DCH* AM012KN4DCH* AM018KN4DCH*	AM024KN4DCH*	AM030KN4DCH* AM036KN4DCH* AM048KN4DCH*
H2	261 (10,27)	261 (10,27)	345 (13,58)

# Procedimiento de instalación

## ⚠ PRECAUCIÓN

- La unidad interior debe instalarse de acuerdo con las distancias especificadas para así permitir el acceso desde cualquiera de los lados y garantizar la reparación, el funcionamiento y el mantenimiento correctos de la unidad.  
Los componentes de la unidad interior deben quedar accesibles y se deben poder extraer bajo condiciones seguras para las personas y para la unidad.
- No retenga la descarga al trasladar la unidad interior para evitar la posibilidad de roturas.
- Debe mantener la placa colgante en la esquina y trasladar la unidad interior.

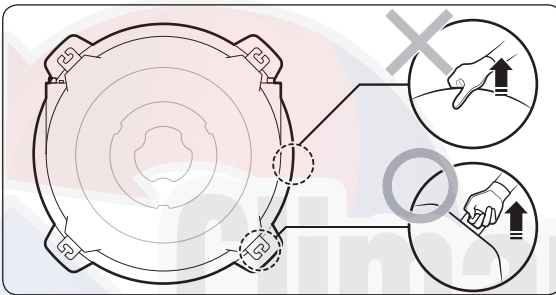

## Paso 3: Opcional: Aislamiento del cuerpo de la unidad interior

Si instala una unidad interior de tipo cassette en el techo cuando la temperatura sea superior a 27 °C (80,6°F) y la humedad exceda el 80 %, debe aplicar un aislamiento adicional de polietileno de 10 mm (0,39 pulgadas) de espesor, o de tipo similar, sobre el cuerpo de la unidad interior.

Recorte la parte de donde salen las tuberías de la capa de aislamiento.

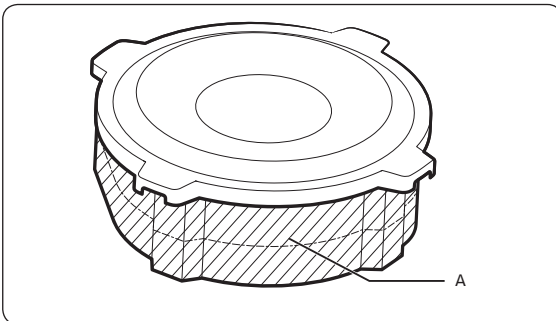

Aísle el extremo de la tubería y una parte del área curva aplicando un aislante individual.

## 📄 NOTA

- A: Referencia para la circunferencia externa de la unidad  
(Al aislar el cuerpo de la unidad interior, considere A como la referencia para su circunferencia externa).

Tipo y modelos de unidades interiores		Dimensiones
Tipo cassette de vías múltiples <S> 947 x 947 x 281 mm (37,28 x 37,28 x 11,06 pulgadas)	AM009KN4DCH* AM012KN4DCH* AM018KN4DCH* AM024KN4DCH*	2610 x 130 mm (102,76 x 5,12 pulgadas)
Tipo cassette de vías múltiples <L> 947 x 947 x 365 mm (37,28 x 37,28 x 14,37 pulgadas)	AM030KN4DCH* AM036KN4DCH* AM048KN4DCH*	2610 x 215 mm (102,76 x 8,46 pulgadas)

## Paso 4: Instalación de la unidad interior

Al decidir la ubicación del aire acondicionado, se deben tener en cuenta las siguientes restricciones.

- 1 Determine la posición de los orificios para la tubería y la manguera de drenaje, tal como se muestra en la plantilla, y realice la perforación con un diámetro interno de 14 mm (0,55 pulgadas).

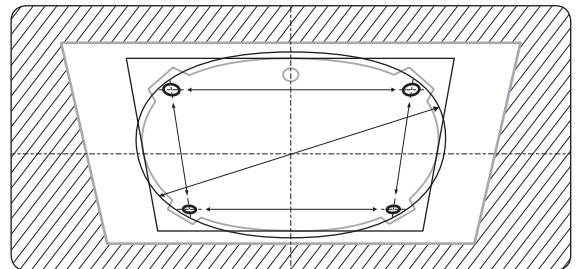

## 📄 NOTA

- Como el diagrama es de papel, es posible que se encoja o se estire ligeramente por la temperatura o la humedad. Por este motivo, antes de perforar los orificios, asegúrese de mantener las dimensiones correctas entre las marcas.



2 Siga los pasos a continuación para instalar los orificios de inspección de acuerdo con el tipo de panel.

- a** Para la instalación empotrada del panel cuadrado.
- Realice un orificio de inspección en dirección a las partes de conexión de la tubería del refrigerante y la manguera de drenaje. (1 punto)

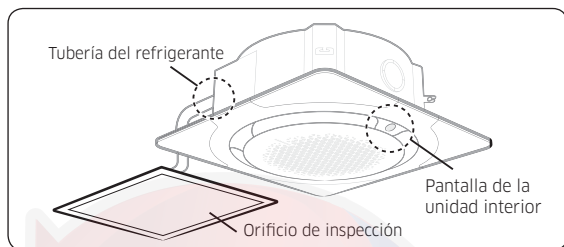

- b** Para la instalación empotrada del panel circular.
- Realice orificios de inspección en ambas direcciones a las partes de conexión de la tubería del refrigerante y la manguera de drenaje, y también hacia la pantalla de la unidad interior. (2 puntos)

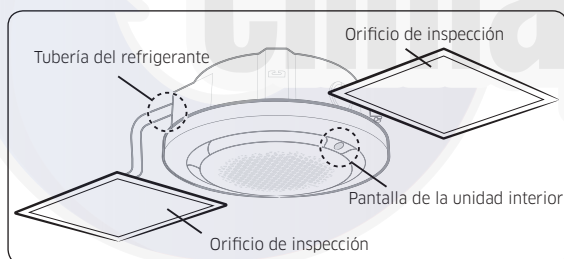

3 Inserte los pernos de anclaje, utilice los soportes disponibles del techo o instale un soporte adecuado como se muestra en la figura.

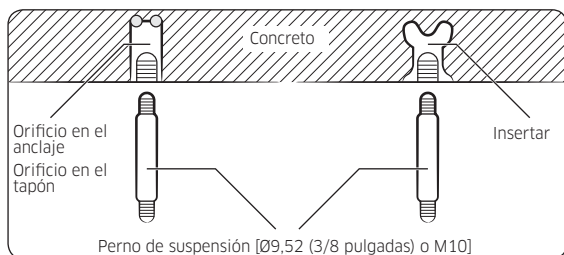

4 Instale los pernos de suspensión, según el tipo de techo.

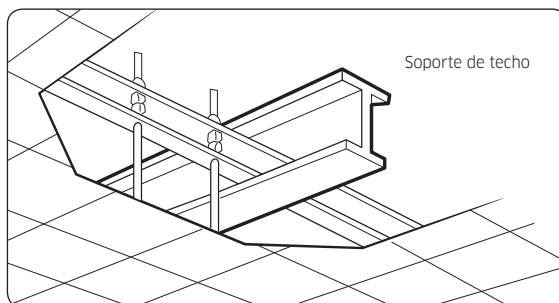

### ⚠ PRECAUCIÓN

- Cerciórese de que el techo sea lo suficientemente resistente como para soportar la unidad interior. Antes de suspender la unidad, pruebe la resistencia de cada perno de suspensión que se haya instalado.
  - Si la longitud del perno de suspensión es de más de 1.5 m (4,92 pies), debe emplear métodos para prevenir la vibración.
- 5 Ajuste las ocho tuercas y arandelas a los pernos de suspensión, contemplando el espacio para suspender la unidad interior.

### ⚠ PRECAUCIÓN

- Debe instalar todas las varillas de suspensión.
  - Es importante dejar suficiente espacio en el techo falso como para permitir el acceso para tareas de mantenimiento o reparaciones en la conexión de la tubería de drenaje, la conexión de las tuberías del refrigerante, o para quitar la unidad, en caso de ser necesario.
- 6 Monte la unidad interior con los pernos de suspensión entre dos tuercas. Ajuste las tuercas para suspender la unidad. Corte un tope de amortiguación y colóquelo en el soporte durante este paso.

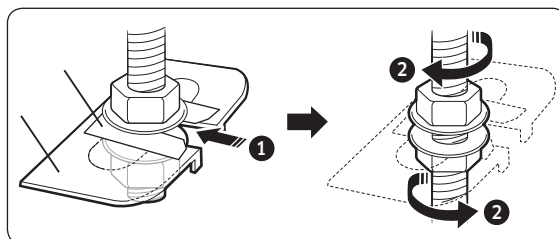

# Procedimiento de instalación

- 7 Ajuste la unidad en la posición adecuada, teniendo en cuenta el área de instalación para el panel frontal.
- Coloque la plantilla sobre la unidad interior.
  - Regule el espacio entre el techo y la unidad interior utilizando un calibre.
  - Fije la unidad interior de manera segura después de ajustar el nivel de la unidad con un nivel.
  - Quite la plantilla e instale el panel frontal.

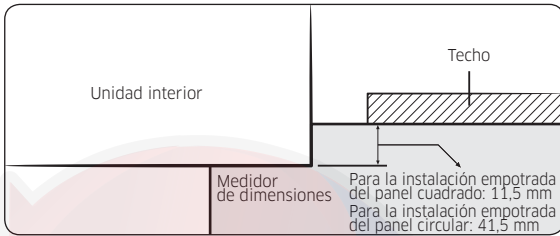

## Paso 5: Purga del gas inerte de la unidad interior

La unidad interior viene cargada de fábrica con gas nitrógeno (gas inerte). Por ello, se debe purgar todo el gas inerte antes de conectar la tubería de ensamble.

**Afloje la tubería de amarre en el extremo de cada tubería de refrigerante.**

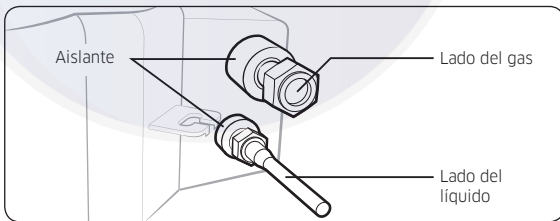

### NOTA

- Para evitar el ingreso en la tubería de suciedad o de objetos extraños durante la instalación, no quite totalmente la tubería de amarre hasta que tenga la tubería lista para conectarla.

## Paso 6: Corte y ensanchamiento de las tuberías

- 1 Asegúrese de contar con todas las herramientas necesarias: instrumento para corte de tuberías, escariador, herramienta para ensanchar y soporte para tuberías.
- 2 Si desea acortar las tuberías, córtelas con un instrumento de corte, teniendo cuidado de que el borde de corte mantenga el ángulo de 90° respecto del lateral de la tubería. Consulte las siguientes ilustraciones para ver ejemplos de cortes de bordes correctos e incorrectos.

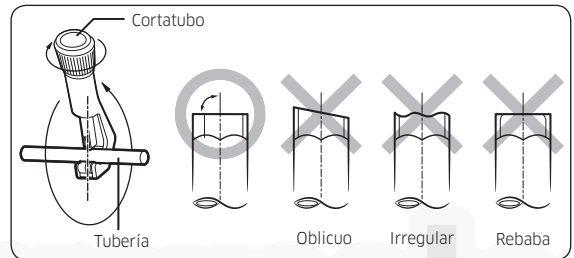

- 3 Para evitar las fugas de gas, quite toda rebaba del borde de corte de la tubería utilizando un escariador.
- 4 Deslice una tuerca cónica en la tubería y ajuste la conicidad.

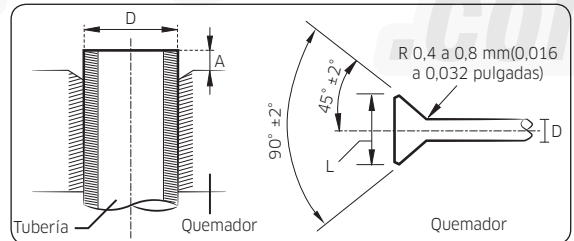

Diámetro externo (D)		Profundidad (A)		Dimensión de la conicidad (L)	
mm	pulgadas	mm	pulgadas	mm	pulgadas
6,34	1/4	1,3	0,051	8,7 a 9,1	0,34 a 0,36
9,52	3/8	1,8	0,071	12,8 a 13,2	0,5 a 0,52
12,7	1/2	2,0	0,079	16,2 a 16,6	0,64 a 0,65
15,88	5/8	2,2	0,087	19,3 a 19,7	0,76 a 0,78
19,05	3/4	2,2	0,087	23,6 a 24,0	0,93 a 0,95

5 Verifique que la conicidad sea la correcta, consultando las ilustraciones a continuación que incluyen ejemplos de conicidad inadecuada.

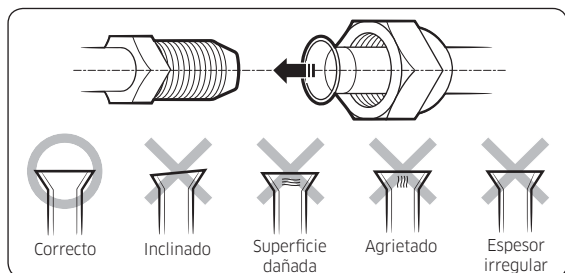

## Paso 7: Conexión de las tuberías de ensamble a las tuberías del refrigerante

Hay dos tuberías del refrigerante, de diferentes diámetros:

- Una más pequeña, para el líquido refrigerante.
- Una más grande, para el gas refrigerante. El interior de la tubería de cobre debe estar limpio y no tener polvo.

1 Quite la tubería de amarre de las tuberías y conecte las tuberías de ensamble en cada tubería, ajustando las tuercas primero manualmente y luego con un torquímetro (llave inglesa) aplicando el siguiente par de torsión.

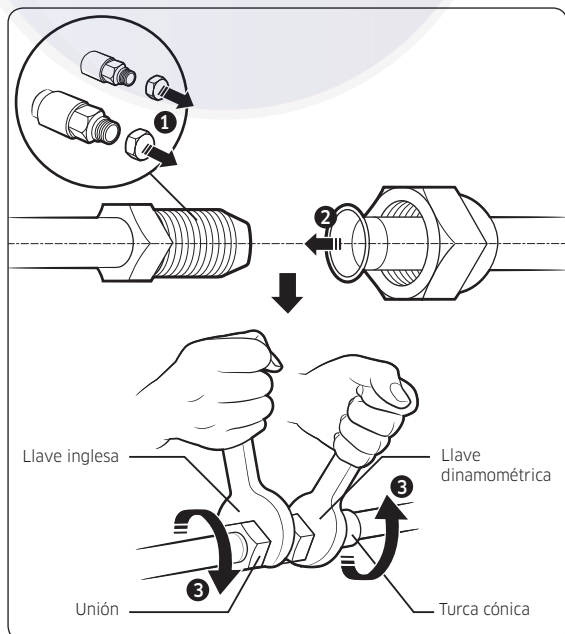

Diámetro externo (D)		Par de torsión	
mm	pulgadas	N·m	(libras fuerza por pie)
6,35	1/4	14 a 18	10,3 a 13,3
9,52	3/8	34 a 42	25,1 a 31,0
12,7	1/2	49 a 61	36,1 a 45,0
15,88	5/8	68 a 82	50,2 a 60,5
19,05	3/4	100 a 120	73,8 a 88,5

(1 N·m=10kgf·cm)

### NOTA

- De ser necesario acortar las tuberías, consulte **Paso 6: Corte y ensanchamiento de las tuberías** en la página 10.
- 2 Asegúrese de utilizar un aislante con el grosor suficiente para cubrir la tubería del refrigerante para protegerla del agua condensada en la parte externa de la tubería que baja hasta el suelo, y para mejorar la eficiencia de la unidad.
- 3 Recorte los excedentes de espuma aislante.
- 4 Compruebe que no haya grietas ni irregularidades en el área de curvatura.
- 5 Para evitar la condensación incluso en el aislante, será necesario duplicar el grosor del aislante (10 mm o más) si la instalación se realiza en un área cálida y húmeda.
- 6 No utilice acoples ni extensiones para las tuberías que conectan la unidad exterior con la unidad interior. Las únicas conexiones permitidas son aquellas para las cuales están diseñadas las unidades.

# Procedimiento de instalación

## PRECAUCIÓN

- Para conectar las unidades interior y exterior, utilice las tuberías con conexiones abocardadas (no incluidas). Para las líneas, utilice tuberías de cobre desoxidado, desengrasado, aislado y sin soldadura, (tipo Cu DHP de conformidad con ISO 1337 o UNI EN 12735-1), aptas para presiones operativas de al menos 4,2 MPa (609,2 psi) y con una presión de estallido de al menos 20,7 MPa (3002,3 psi). La tubería de cobre para aplicación hidrosanitaria es totalmente inadecuada.
- Para definir los tamaños y los límites (diferencia de altura, longitud de la línea, curvatura máxima, carga de refrigerante, etc.), consulte el manual de instalación de la unidad exterior.
- Todas las conexiones de refrigerante deben quedar accesibles, para así permitir el mantenimiento o la extracción completa de la unidad, según sea necesario.
- Si las tuberías demandan procedimientos de soldadura, asegúrese de que en el sistema circule nitrógeno sin oxígeno (OFN).
- El rango de presión de inyección de nitrógeno es de 0,02 a 0,05 MPa (2,9 a 7,25 psi).

## Paso 8: Ejecución de la prueba de fugas de gas

Para determinar la existencia de posibles fugas de gas en la unidad interior, inspeccione el área de conexiones de cada tubería del refrigerante con un detector de fugas para R-410A.

Antes de regenerar el vacío y recircular el gas refrigerante, presurice todo el sistema con nitrógeno (utilice un cilindro con un reductor de presión) con una presión por encima de 4 MPa [594.7 psig (calibre)] para detectar inmediatamente las fugas en los accesorios de refrigerante.

Genere vacío durante 15 minutos y presurice el sistema con nitrógeno.

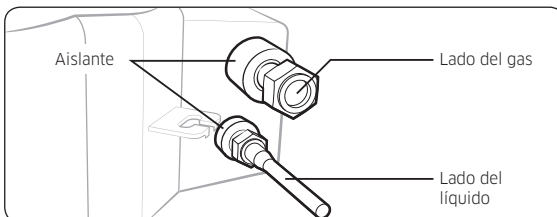

## Paso 9: Aislamiento de las tuberías de refrigerante

Una vez que haya comprobado que el sistema no tiene fugas, puede proceder con el tratamiento de aislamiento de la tubería y la manguera.

- 1 Para evitar problemas de condensación, coloque el caucho de acrilonitrilo-butadieno por separado alrededor de cada tubería del refrigerante.

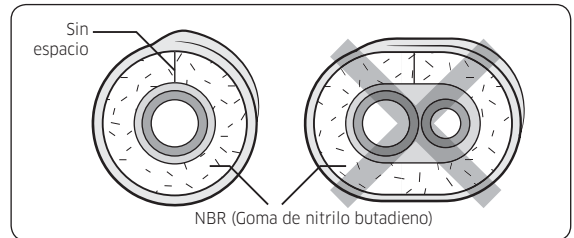

## NOTA

- La soldadura de las tuberías debe estar siempre orientada hacia arriba.
- 2 Enrolle la cinta aislante alrededor de las tuberías y drene la manguera evitando comprimir demasiado el aislamiento.
- 3 Termine de enrollar la cinta aislante alrededor del resto de las tuberías que derivan en la unidad exterior.
- 4 Las tuberías y los cables eléctricos que conectan la unidad interior con la unidad exterior deben estar fijados en la pared con conductos adecuados.

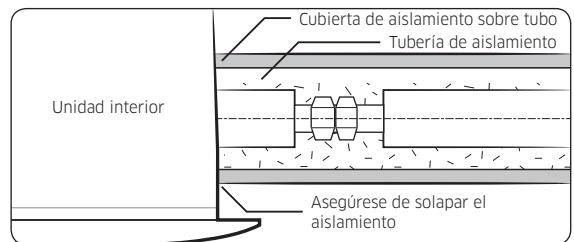

## PRECAUCIÓN

- Instale el aislamiento para que no se ensanche y utilice los adhesivos de la pieza de conexión para prevenir que entre humedad.
- Si la tubería del refrigerante está expuesta a luz solar externa, enróllele cinta aislante.
- Instale la tubería del refrigerante respetando que el aislamiento no se vuelva más delgado en la parte doblada o colgante de la tubería.
- Agregue el aislamiento adicional si la placa de aislamiento se vuelve más delgada.

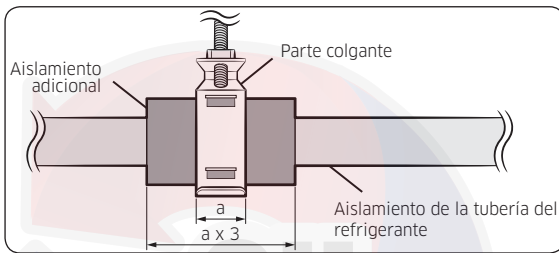

- Se debe ajustar firmemente contra el cuerpo sin dejar espacios.
  - Todas las conexiones de refrigerante deben quedar accesibles, para así permitir el mantenimiento o la extracción de la unidad, según sea necesario.
- 5** Seleccione el aislante para la tubería del refrigerante.
- Aísle la tubería del lado líquido y del lado del gas, teniendo en cuenta que el grosor del aislamiento varía según el tamaño de la tubería.
  - Estándar: Menos que una temperatura interior de 30 °C(86°F), con humedad de 85 %. Si se prevé la instalación en un ambiente con alta humedad, utilice un aislante un grado más grueso, según se indica en la siguiente tabla. Si se prevé instalar el producto en un ambiente con condiciones desfavorables, utilice uno de mayor grosor.
  - La temperatura con resistencia térmica del aislante debe ser superior a 120 °C (248°F).

Tubería	Tamaño de la tubería		Tipo de aislamiento (calefacción/refrigeración)				Comentarios
			General [30°C(86°F), 85%]		Humedad alta [30°C(86°F), 85%]		
	mm	pulgadas	Caucho etileno-propileno-dieno (EPDM), caucho acrílico-nítrico-butadieno (NBR)				
	mm	pulgadas	mm	pulgadas	mm	pulgadas	
Tubería para líquidos	6,35 a 9,52	1/4 a 3/8	9	3/8	9	3/8	Temperatura de resistencia térmica superior a 120 °C (248 °F)
	12,7 a 50,80	1/2 a 2	13	1/2	13	1/2	
Tubería de gas	6,35	1/4	13	1/2	19	3/4	
	9,52 a 25,40	3/8 a 1	19	3/4	25	1	
	28,58 a 44,45	1 1/8 a 1 3/4	19	3/4	32	1 1/4	
	50,80	2	25	1	38	1 1/2	

# Procedimiento de instalación

- Cuando instala el aislamiento en los siguientes lugares y con las siguientes condiciones, use el mismo aislante que se utiliza para condiciones de alto nivel de humedad.

<b>&lt;Condición geológica&gt;</b>
Lugares con alto nivel de humedad, tales como costas, aguas termales, áreas aledañas a ríos o lagos y en alturas (cuando parte del edificio está cubierto con arena y tierra)
<b>&lt;Condiciones del propósito operativo&gt;</b>
Techo de un restaurante, un local de sauna, una piscina, etc.
<b>&lt;Desarrollo de la condición de la construcción&gt;</b>
Los techos expuestos frecuentemente a la humedad y la refrigeración no están cubiertos. Por ejemplo, tuberías instaladas en el pasillo de un dormitorio y un estudio, o cerca de una salida que se abre y cierra frecuentemente.
Lugares (donde las tuberías están instaladas) que tienen mucha humedad debido a la falta de ventilación.

- Empuje la manguera de drenaje hacia el aislamiento cuando conecte la manguera de drenaje con la entrada del drenaje.

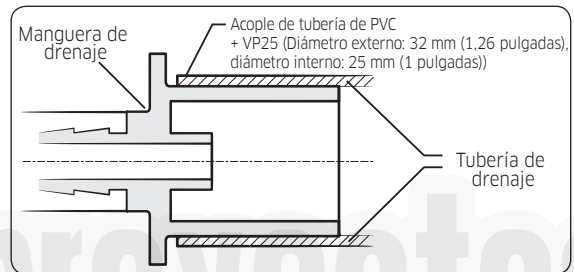
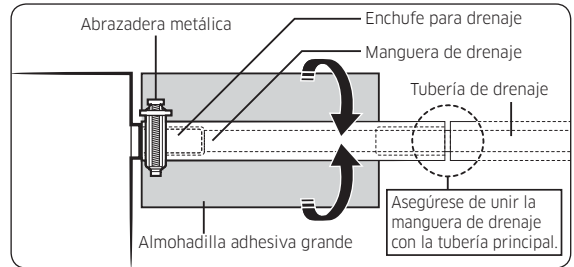

## Paso 10: Instalación de la manguera de drenaje y la tubería de drenaje

- Empuje la manguera de drenaje proporcionada lo más adentro posible en la entrada de drenaje.
- Ajuste la abrazadera metálica como se muestra en la imagen.

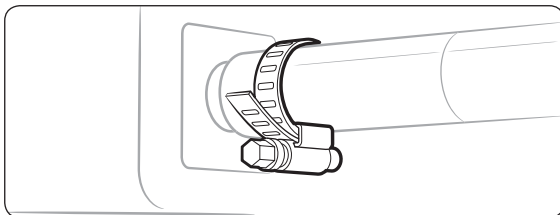

- Envuelva la almohadilla de sellado grande proporcionada sobre la abrazadera metálica y la manguera de drenaje para aislarla y fijarla con las abrazaderas.
- Aísle todas las tuberías de drenaje dentro del edificio (suministradas en el lugar). Si la manguera de drenaje no se puede colocar adecuadamente en una pendiente, acomode la manguera con la tubería elevadora de drenaje (suministrada en el lugar).

## ⚠ PRECAUCIÓN

Use el nivelador para comprobar que la unidad interior esté nivelada con el techo.

- Instale la ventilación de aire para drenar la condensación fácilmente.

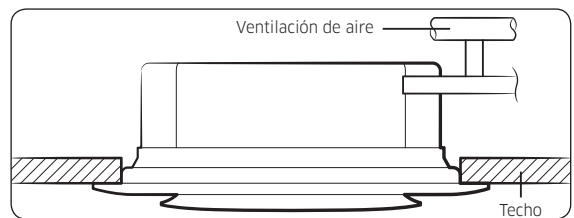

- Si es necesario aumentar la altura de la tubería de drenaje, instale la tubería de drenaje en forma recta a 300 mm (12 pulgadas) del puerto de la manguera de drenaje. Si se eleva a más de 550 mm (22 pulgadas), es posible que haya fugas de agua.

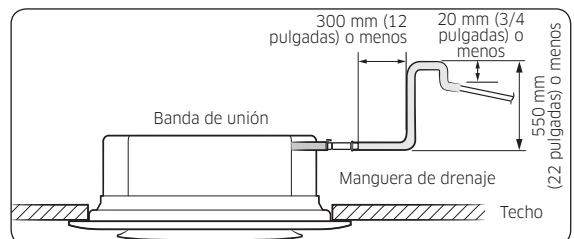

- No coloque la manguera en una pendiente ascendente después del puerto de conexión. Esto hará que el agua fluya hacia atrás cuando la unidad esté detenida, lo que provocará fugas de agua.

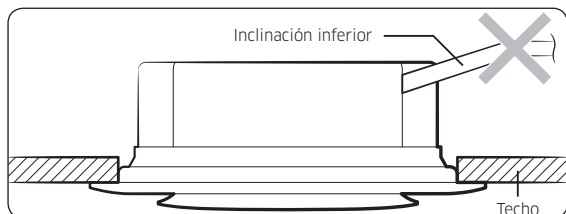

- No ejerza fuerza en las tuberías del costado de la unidad cuando conecte la manguera de drenaje. La manguera no debe quedar suelta en la conexión con la unidad. Ajuste la manguera a una pared, un marco u otro soporte que esté lo más cerca posible de la unidad.

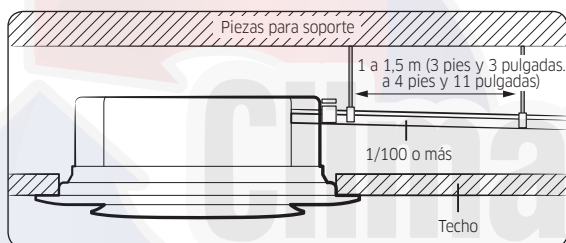

- Instale de manera horizontal.

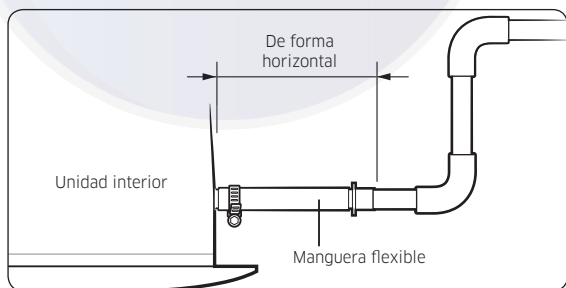

- Distancia del eje máxima permitida.

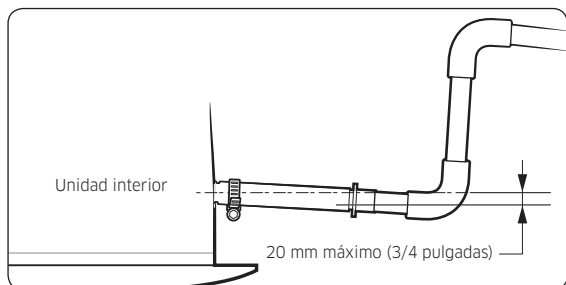

- Ángulo de flexión máximo permitido.

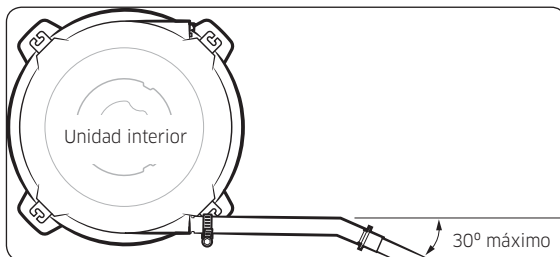

#### NOTA

- Si se instala una tubería de drenaje concentrada, consulte la siguiente figura.

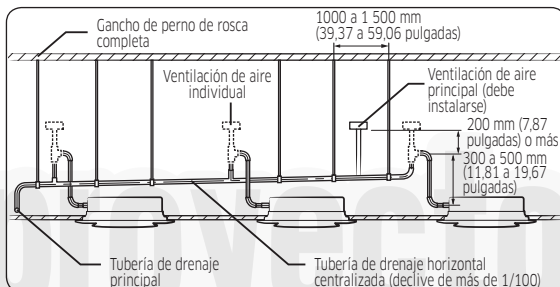

- Si hay 3 o más unidades instaladas, instale la ventilación de aire principal en la parte delantera de la unidad interior más alejada de la tubería de drenaje principal.
- Para evitar que vuelva a ingresar agua en las unidades interiores, instale una ventilación de aire individual en la parte superior de cada unidad interior.
  - Las ventilaciones de aire deben tener forma de T o 7 para evitar que ingresen sustancias extrañas o polvo.
  - Es posible que no necesite instalar una ventilación de aire si la tubería de drenaje horizontal tiene la inclinación correcta.

# Procedimiento de instalación

## Paso 11: Ejecución de la prueba de drenaje

1 Realice una prueba de fugas en la parte de la conexión de la manguera flexible y la tubería de drenaje:

- a Conecte una manguera general a la parte de conexión de la manguera flexible de la unidad interior y vierta un poco de agua.

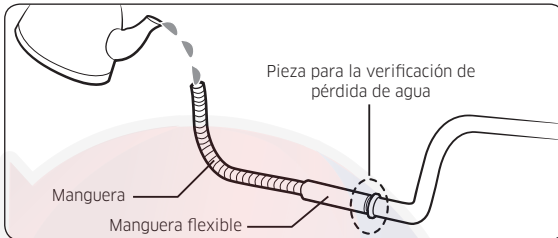

- b Después de verter un poco de agua, vuelva a ensamblar la tapa de goma en la parte de la conexión de una manguera flexible de la unidad interior y ajústela firmemente con una banda para prevenir las fugas.
- c Verifique la prueba de fugas en la pieza donde se utiliza el adhesivo para la manguera flexible y la tubería de drenaje.

### ⚠ PRECAUCIÓN

- La prueba de fugas debe llevarse a cabo durante al menos 24 horas.

2 Verifique el drenaje de agua condensada:

- a Vierta aproximadamente 2 litros de agua (0,54 galones) en la bandeja de drenaje de la unidad interior, como se muestra en la imagen.



- b Cuando la conexión de cables eléctricos esté completa
  - Encienda la unidad interior y la unidad exterior.
  - Ponga en funcionamiento la unidad en el modo Cool.

### ⚠ PRECAUCIÓN

- Solo en el modo Cool, puede verificar el funcionamiento correcto de la bomba de drenaje.

Cuando la conexión de cables eléctricos no esté completa

- Quite la cubierta de la caja de controles de la unidad interior.
- Conecte el suministro de energía (208 a 230V, 60 Hz) en los terminales L y N.
- Vuelva a ensamblar la cubierta de la caja de controles y encienda la unidad interior.

### ⚠ PRECAUCIÓN

- La bomba de drenaje no funcionará si no se detecta el interruptor flotante debido a que no hay suficiente agua en el depósito de drenaje.
- Si el suministro de energía está conectado directamente a los terminales L y N, puede aparecer un mensaje de error de comunicación.
- Después de completar la comprobación de drenaje, apague la unidad y desconecte el suministro de energía.
- Vuelva a colocar la cubierta de la caja de controles.

- c Compruebe que la bomba de drenaje funcione correctamente.
- d Compruebe que el drenaje se lleve a cabo correctamente en el extremo de la tubería de drenaje.
- e Compruebe que no haya fugas en la tubería de drenaje y en la pieza de conexión de la tubería de drenaje.
- f Si hay fugas, compruebe que la unidad interior esté nivelada y examine la pieza de conexión de la manguera de drenaje, la pieza de conexión de la tubería de drenaje y la conexión de la bomba de drenaje.
- g Cuando termine de comprobar el drenaje y el agua condensada permanezca en el depósito de drenaje, quite el agua.



## Instalación del soporte de cojinete

Si se utiliza la tubería de conducto, el soporte debe instalarse como se muestra en la imagen para fijarla.

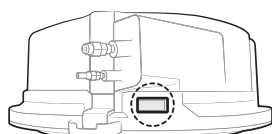

Unidad interior

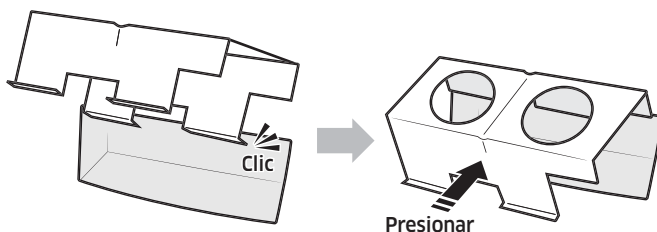

Presionar

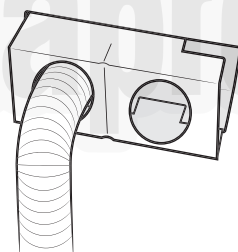
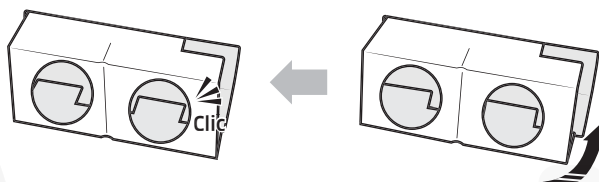

< 1 tubo de conducto >

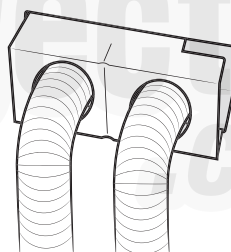

< 2 tubos de conducto >

### NOTA

- Siga los códigos eléctricos nacionales y locales. Pueden requerirse componentes de conexión eléctrica adicionales.

# Procedimiento de instalación

## Paso 12: Conexión de los cables de alimentación y comunicación

### Conexión de los cables de alimentación y comunicación

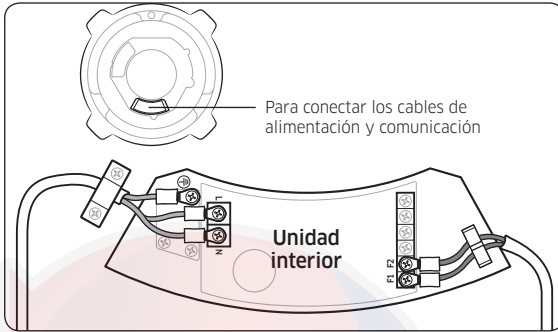

- Antes de realizar el cableado, debe apagar todas las fuentes de alimentación.
- Conecte los cables de alimentación y comunicación entre las unidades teniendo en cuenta la longitud máxima para establecer la caída de tensión por debajo del 10 %.
- Se deberá considerar un disyuntor auxiliar (ELCB, MCCB, ELB) de mayor capacidad si las unidades interiores se conectan desde un solo disyuntor.
- Conecte F3, F4 (para comunicación) al cable de comunicación del control remoto alámbrico.
- Ajuste los cables eléctricos con la herramienta apropiada dentro del límite del par de torsión para conectarlos y fijarlos con firmeza y luego disponga los cables de forma tal que evite que se ejerza presión externa sobre las cubiertas y otros componentes. De lo contrario, pueden

producirse recalentamiento, descargas eléctricas e incendios.

Par de torsión de ajuste (libras fuerza por pie)	
M3.5	0,59 a 0,89
M4	0,89 a 1,1

- Para proteger el producto del agua y de una posible descarga eléctrica, debe mantener los cables de alimentación y conexión de las unidades interior y exterior dentro de la tubería de hierro.
- Conecte el cable de alimentación al disyuntor auxiliar (ELCB, MCCB, ELB).
- Respete las distancias de 50 mm o más entre el cable de alimentación y los cables de comunicación.
- Los cables de suministro eléctrico de partes de artefactos para uso en exteriores no podrán ser menos resistentes que los cables flexibles con funda de policloropeno. (Codificación IEC:60245 IEC 57/CENELEC: H05RN-F o IEC:60245 IEC 66/CENELEC: H07RN-F)
- Los tornillos del bloque terminal no deben desatornillarse con un par de torsión menor a 12 kgf•cm.
- Cuando instala la unidad interior en una sala de computadoras, utilice un cable trenzado tipo FROHH2R con doble funda (cinta de aluminio/trenza de poliéster + cobre).

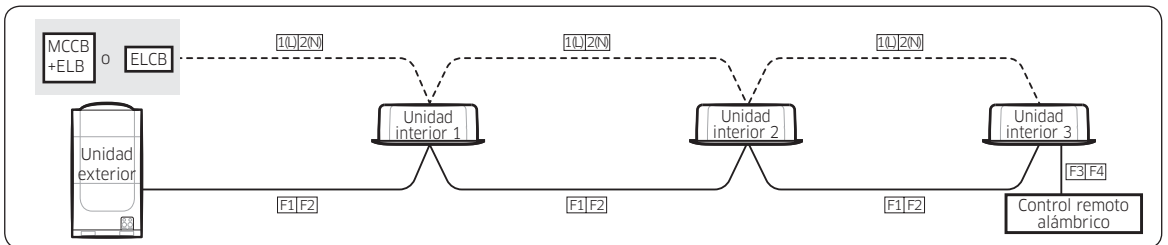
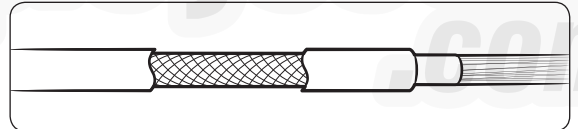

## Selección de la orejeta terminal para engarzado

- 1 Seleccione la orejeta terminal para engarzado según la dimensión nominal del cable de alimentación.
- 2 Cubra la pieza de conexión de cable de alimentación y la orejeta terminal para engarzado a fin de aislarla.

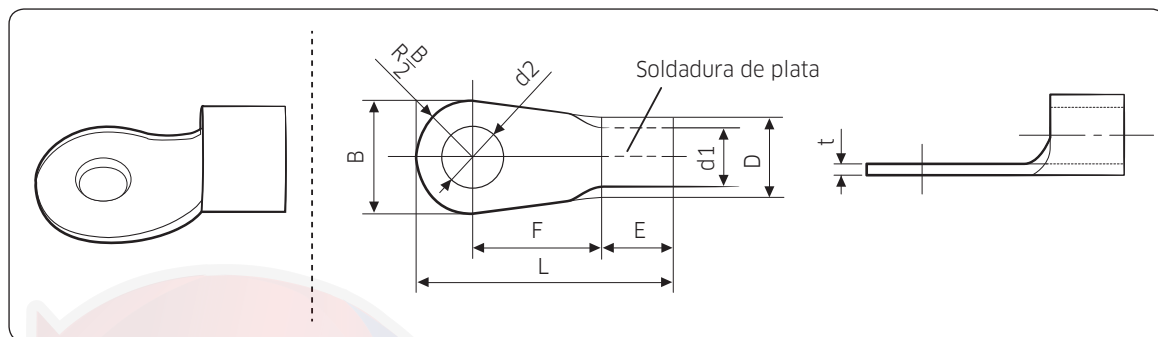

Dimensiones nominales del cable [mm <sup>2</sup> (pulgadas <sup>2</sup> )]		1,5(0,002)		2,5(0,003)		4(0,006)
Dimensiones nominales del tornillo [mm (pulgadas)]		4(0,15)	4(0,15)	4(0,15)	4(0,15)	4(0,15)
B	Dimensión estándar [mm (pulgadas)]	6,6 (0,25)	8,0 (0,31)	6,6 (0,25)	8,5 (0,33)	9,5(0,37)
	Espacio libre [mm (pulgadas)]	±0,2(±0,007)		±0,2(±0,007)		±0,2(±0,007)
D	Dimensión estándar [mm (pulgadas)]	3,4(0,13)		4,2(0,16)		5,6(0,22)
	Espacio libre [mm (pulgadas)]	+0,3(+0,011) -0,2(-0,007)		+0,3(+0,011) -0,2(-0,007)		+0,3(+0,011) -0,2(-0,007)
d1	Dimensión estándar [mm (pulgadas)]	1,7(0,06)		2,3(0,09)		3,4(0,13)
	Espacio libre [mm (pulgadas)]	±0,2(±0,007)		±0,2(±0,007)		±0,2(±0,007)
E	Mín. [mm (pulgadas)]	4,1(3/16)		6(1/4)		6(1/4)
F	Mín. [mm (pulgadas)]	6(1/4)		6(1/4)		6(1/4)
L	Máx. [mm (pulgadas)]	16(5/8)		17,5(3/4)		20(3/4)
d2	Dimensión estándar [mm (pulgadas)]	4,3(0,16)		4,3(0,16)		4,3(0,16)
	Espacio libre [mm (pulgadas)]	+0,2(+0,007) 0(0)		+0,2(+0,007) 0(0)		+0,2(+0,007) 0(0)
t	Mín. [mm (pulgadas)]	0,7(0,02)		0,8(0,03)		0,9(0,035)

# Procedimiento de instalación

## Especificaciones de los bloques de terminales

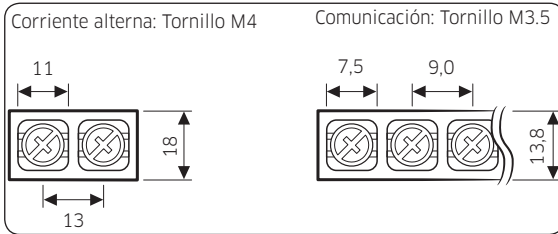

Suministro de energía (monofásico)	MCCB	ELB
208 a 230V, 60 Hz Mín : 198V Máx : 242V	XA	XA, 30 mA 0,1 s
Cable de alimentación	Cable de tierra	Cable de comunicación
2,5 mm <sup>2</sup> (0,0039 pulgadas cuadradas) o mayor	2,5 mm <sup>2</sup> (0,0039 pulgadas cuadradas)	0,75 a 1,5 mm <sup>2</sup> (0,0012 a 0,0023 pulgadas cuadradas)

Determine la especificación del cable de alimentación y la longitud máxima mediante la fórmula 2.

1 Determine la capacidad de ELB y MCCB mediante la siguiente fórmula.

$$\text{La capacidad de ELB, MCCB } X[A] = 1,25 \times 1,1 \times \Sigma A_i$$

### NOTA

- X : La capacidad de ELB, MCCB
- $\Sigma A_i$  : Suma de corrientes nominales de cada unidad interior.

## Corrientes nominales

Modelo	Corrientes nominales (A)
AM009KN4DCH	0,18
AM012KN4DCH	0,18
AM018KN4DCH	0,18
AM024KN4DCH	0,28
AM030KN4DCH	0,42
AM036KN4DCH	0,57
AM048KN4DCH	0,75

2 Determine la especificación del cable de alimentación y la longitud máxima dentro de la caída de tensión del 10 % entre las unidades interiores.

$$\sum_{k=1}^n \left( \frac{\text{Coef} \times 35,6 \times L_k}{1000 \times A_k} \times i_k \right) < 10 \% \text{ de tensión de entrada [V]}$$

### NOTA

- Coef: 1,55
- L<sub>k</sub>: Distancia entre cada unidad interior [m], A<sub>k</sub>: Especificaciones del cable de alimentación [mm<sup>2</sup>]
- i<sub>k</sub>: Corriente de marcha de cada unidad [A]

## Ejemplo de instalación

Longitud total del cable de alimentación L = 100 (m) (328 pies), Corriente inicial de conexión = 10 [A], Corriente de marcha de cada unidad = 1 [A], Total de 10 unidades interiores instaladas

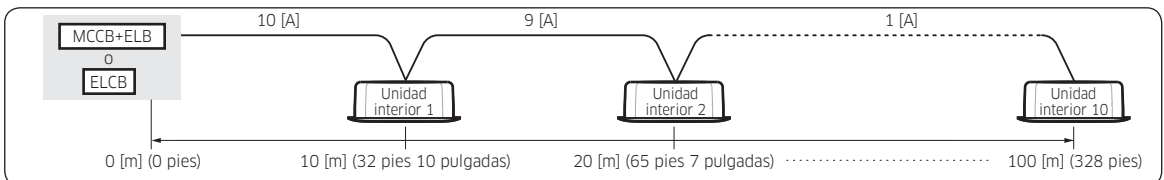

- Aplique la siguiente ecuación.

$$\sum_{k=1}^n \left( \frac{\text{Coef} \times 35,6 \times L_k \times i_k}{1000 \times A_k} \right) < 10 \% \text{ de tensión de entrada [V]}$$

- Cálculo
  - Instalación con 1 tipo de cable.

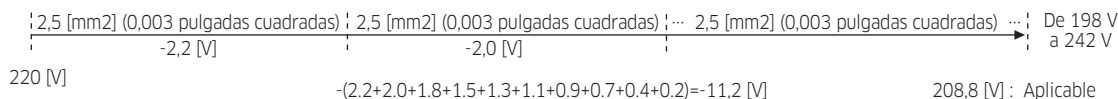

- Instalación con 2 tipos de cable diferentes.

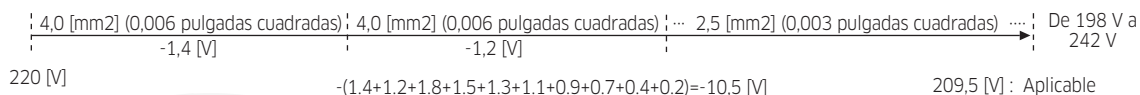

### Paso 13: Opcional: Cómo extender el cable de alimentación

- 1 Prepare un compresor y las siguientes herramientas.

Herramientas	Especificaciones	Forma
Alicate pelacables	MH-14	
Manga de conexión [mm (pulgadas)]	20 (0,79) x Ø6,5 (0,26) (alt. x diám. ext.)	
Cinta aislante	Ancho 19 mm (0,75 pulgadas)	
Tubo de contracción [mm (pulgadas)]	70 (2,76) x Ø8,0 (0,31) (long. x diám. ext.)	

- 2 Como se muestra en la figura, pele las fundas de la goma o el alambre del cable de alimentación.

- Pele 20 mm (0,79 pulgadas) de las fundas del alambre del tubo ya instalado.

#### ⚠ PRECAUCIÓN

- Luego de pelar el alambre del tubo, debe insertar un tubo de contracción.

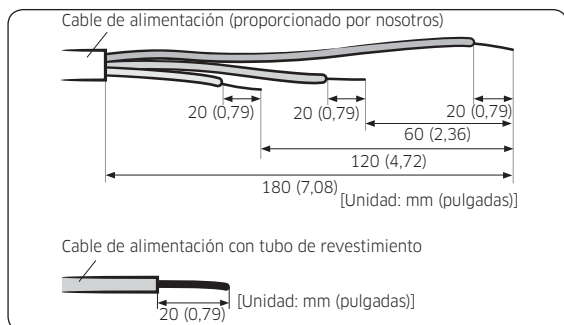

- 3 Inserte ambos lados del alambre central del cable de alimentación en la manga de conexión.

- **Método 1:** Empuje el alambre central hacia el interior de la manga desde ambos lados.
- **Método 2:** Tuerza los alambres centrales para unirlos y empújelos hacia el interior de la manga.

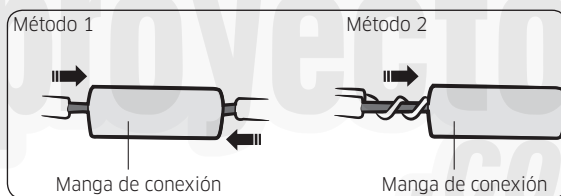

- 4 Con la ayuda de un compresor, comprima los dos puntos y volteeo para comprimir otros dos puntos en la misma ubicación.

- La dimensión de compresión debe ser de 8,0.

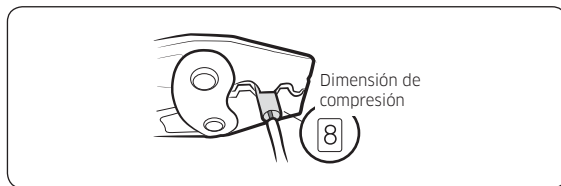

- Luego de comprimirlo, tire de ambos lados del alambre para asegurarse de que esté bien apretado.

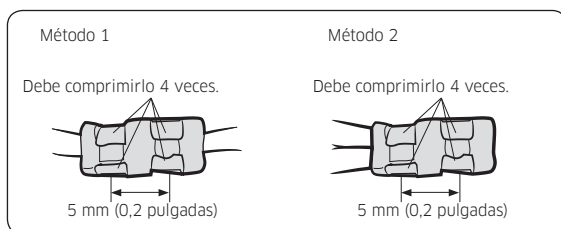

# Procedimiento de instalación

- 5 Envuélvalo con dos vueltas de cinta aislante y coloque el tubo de contracción en el medio de la cinta aislante.

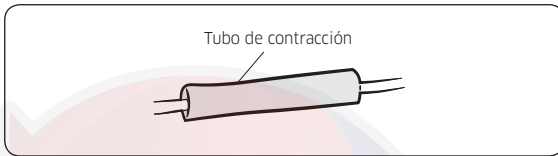
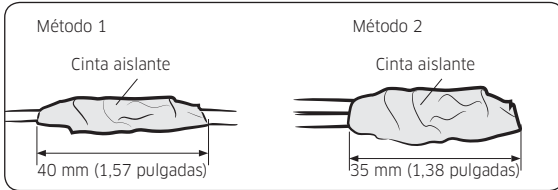

- 6 Aplique calor al tubo de contracción para contraerlo.  
7 Luego de completar el trabajo de contracción, envuélvalo con la cinta aislante para finalizar.

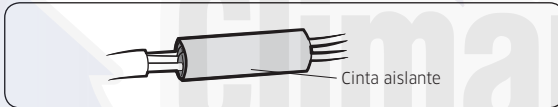

## ⚠ ADVERTENCIA

- En caso de necesitar extender el cable eléctrico, NO utilice una toma de presión de forma redonda.
  - Las conexiones de cableado incompletas pueden causar descargas eléctricas o incendios.

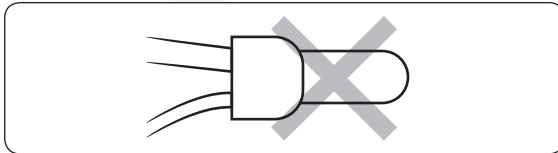

## Paso 14: Ajuste de las direcciones y opciones de instalación de la unidad interior

No puede establecer las direcciones y las opciones de instalación de la unidad interior juntas: debe establecer ambas respectivamente.

### Pasos comunes para establecer las direcciones y opciones

Control remoto AR-KH00U (únicamente para el tipo cassette 360)



## 📄 NOTA

- La pantalla del control remoto puede variar según el modelo.
- Ingrese el modo para establecer las opciones:
    - Quite las baterías del control remoto.
    - Mientras mantiene presionados los botones **Temp** (Temperatura) y **Timer** (Temporizador) simultáneamente, introduzca las baterías en el control remoto.
    - Asegúrese de haber ingresado al modo para establecer las opciones:

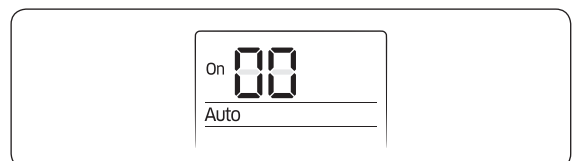

2 Establezca los valores de opción.



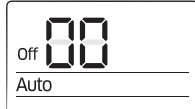

### PRECAUCIÓN

- La cantidad total de opciones disponibles es 24: SEG1 a SEG24.
- Debido a que SEG1, SEG7, SEG13 y SEG19 son las opciones de la página utilizadas por los modelos de control remoto anteriores, los modos para establecer valores para estas opciones se omiten automáticamente.
- Establezca un valor de 2 dígitos para cada par de opciones en el siguiente orden: SEG2 y SEG3 → SEG4 y SEG5 → SEG6 y SEG8 → SEG9 y SEG10 → SEG11 y SEG12 → SEG14 y SEG15 → SEG16 y SEG17 → SEG18 y SEG20 → SEG21 y SEG22 → SEG23 y SEG24



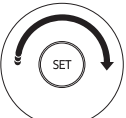
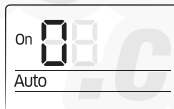

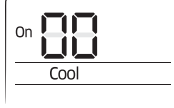

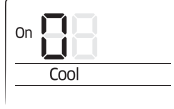



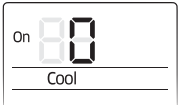

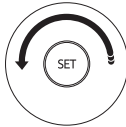
SEG1	SEG2	SEG3	SEG4	SEG5	SEG6
0	X	X	X	X	X
SEG7	SEG8	SEG9	SEG10	SEG11	SEG12
1	X	X	X	X	X
SEG13	SEG14	SEG15	SEG16	SEG17	SEG18
2	X	X	X	X	X
SEG19	SEG20	SEG21	SEG22	SEG23	SEG24
3	X	X	X	X	X

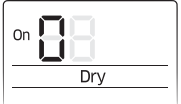
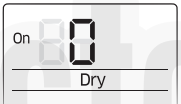
On (SEG1 a SEG12)	Off (SEG13 a SEG24)
	

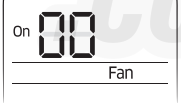

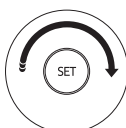

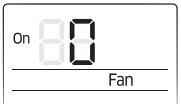



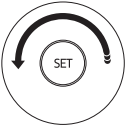
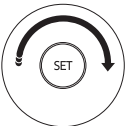

Lleve a cabo los pasos indicados en la siguiente tabla:

Pasos		Pantalla del control remoto
<b>1</b> Establezca los valores SEG2 y SEG3: <ul style="list-style-type: none"> <li><b>a</b> Establezca el valor SEG2 girando la rueda hacia la izquierda hasta que el valor que desee establecer aparezca en la pantalla del control remoto.</li> <li><b>b</b> Establezca el valor SEG3 girando la rueda hacia la derecha hasta que el valor que desee establecer aparezca en la pantalla del control remoto.</li> </ul> <p>Quando gira la rueda, los valores aparecen en el siguiente orden: <b>0 → 1 → ... E → F</b></p>	 	 SEG2   SEG3
<b>2</b> Presione el botón  (Modo). <b>Cool</b> y <b>On</b> aparece en la pantalla del control remoto.		
<b>3</b> Establezca los valores SEG4 y SEG5: <ul style="list-style-type: none"> <li><b>a</b> Establezca el valor SEG4 girando la rueda hacia la izquierda hasta que el valor que desee establecer aparezca en la pantalla del control remoto.</li> </ul>		 SEG4



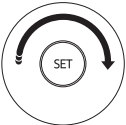

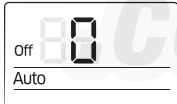

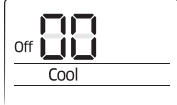
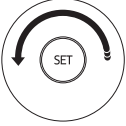
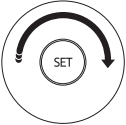
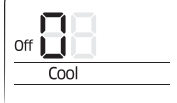
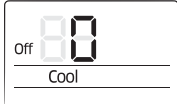

# Procedimiento de instalación

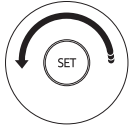
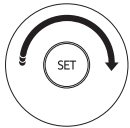
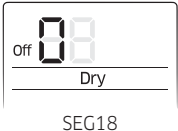
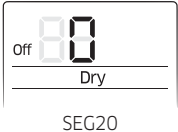

Pasos	Pantalla del control remoto
<p><b>b</b> Establezca el valor SEG5 girando la rueda hacia la derecha hasta que el valor que desee establecer aparezca en la pantalla del control remoto.</p>  <p>Quando gira la rueda, los valores aparecen en el siguiente orden: <b>0</b> → <b>1</b> → ... <b>E</b> → <b>F</b></p>	 <p>SEG5</p>
<p><b>4</b> Presione el botón  (Modo). <b>Dry</b> y <b>On</b> aparece en la pantalla del control remoto.</p>	
<p><b>5</b> Establezca los valores SEG6 y SEG8:</p> <p><b>a</b> Establezca el valor SEG6 girando la rueda hacia la izquierda hasta que el valor que desee establecer aparezca en la pantalla del control remoto.</p>  <p><b>b</b> Establezca el valor SEG8 girando la rueda hacia la derecha hasta que el valor que desee establecer aparezca en la pantalla del control remoto.</p>  <p>Quando gira la rueda, los valores aparecen en el siguiente orden: <b>0</b> → <b>1</b> → ... <b>E</b> → <b>F</b></p>	 <p>SEG6</p>  <p>SEG8</p>
<p><b>6</b> Presione el botón  (Modo). <b>Fan</b> y <b>On</b> aparece en la pantalla del control remoto.</p>	
<p><b>7</b> Establezca los valores SEG9 y SEG10:</p> <p><b>a</b> Establezca el valor SEG9 girando la rueda hacia la izquierda hasta que el valor que desee establecer aparezca en la pantalla del control remoto.</p>  <p><b>b</b> Establezca el valor SEG10 girando la rueda hacia la derecha hasta que el valor que desee establecer aparezca en la pantalla del control remoto.</p>  <p>Quando gira la rueda, los valores aparecen en el siguiente orden: <b>0</b> → <b>1</b> → ... <b>E</b> → <b>F</b></p>	 <p>SEG9</p>  <p>SEG10</p>
<p><b>8</b> Presione el botón  (Modo). <b>Heat</b> y <b>On</b> aparece en la pantalla del control remoto.</p>	

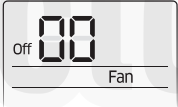

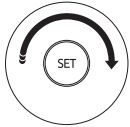
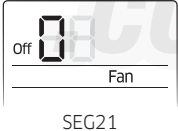
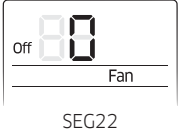
Pasos		Pantalla del control remoto
<p><b>9</b> Establezca los valores SEG11 y SEG12:</p> <p><b>a</b> Establezca el valor SEG11 girando la rueda hacia la izquierda hasta que el valor que desee establecer aparezca en la pantalla del control remoto.</p> <p><b>b</b> Establezca el valor SEG12 girando la rueda hacia la derecha hasta que el valor que desee establecer aparezca en la pantalla del control remoto.</p> <p>Quando gira la rueda, los valores aparecen en el siguiente orden: <math>\square \rightarrow \updownarrow \rightarrow \dots \rightarrow E \rightarrow F</math></p>	 	 <p style="text-align: center;">SEG11</p>  <p style="text-align: center;">SEG12</p>
<p><b>10</b> Presione el botón  (Modo). <b>Auto</b> y <b>Off</b> aparece en la pantalla del control remoto.</p>		
<p><b>11</b> Establezca los valores SEG14 y SEG15:</p> <p><b>a</b> Establezca el valor SEG14 girando la rueda hacia la izquierda hasta que el valor que desee establecer aparezca en la pantalla del control remoto.</p> <p><b>b</b> Establezca el valor SEG15 girando la rueda hacia la derecha hasta que el valor que desee establecer aparezca en la pantalla del control remoto.</p> <p>Quando gira la rueda, los valores aparecen en el siguiente orden: <math>\square \rightarrow \updownarrow \rightarrow \dots \rightarrow E \rightarrow F</math></p>	 	 <p style="text-align: center;">SEG14</p>  <p style="text-align: center;">SEG15</p>
<p><b>12</b> Presione el botón  (Modo). <b>Cool</b> y <b>Off</b> aparece en la pantalla del control remoto.</p>		
<p><b>13</b> Establezca los valores SEG16 y SEG17:</p> <p><b>a</b> Establezca el valor SEG16 girando la rueda hacia la izquierda hasta que el valor que desee establecer aparezca en la pantalla del control remoto.</p> <p><b>b</b> Establezca el valor SEG17 girando la rueda hacia la derecha hasta que el valor que desee establecer aparezca en la pantalla del control remoto.</p>	 	 <p style="text-align: center;">SEG16</p>  <p style="text-align: center;">SEG17</p>

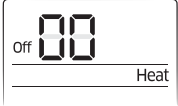
# Procedimiento de instalación

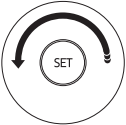
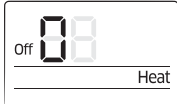
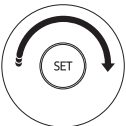
Pasos	Pantalla del control remoto
<p>Quando gira la rueda, los valores aparecen en el siguiente orden: <b>0</b> → <b>1</b> → ... <b>E</b> → <b>F</b></p>	
<p><b>14</b> Presione el botón  (Modo). <b>Dry</b> y <b>Off</b> aparece en la pantalla del control remoto.</p>	
<p><b>15</b> Establezca los valores SEG18 y SEG20:</p> <p><b>a</b> Establezca el valor SEG18 girando la rueda hacia la izquierda hasta que el valor que desee establecer aparezca en la pantalla del control remoto.</p>  <p><b>b</b> Establezca el valor SEG20 girando la rueda hacia la derecha hasta que el valor que desee establecer aparezca en la pantalla del control remoto.</p>  <p>Quando gira la rueda, los valores aparecen en el siguiente orden: <b>0</b> → <b>1</b> → ... <b>E</b> → <b>F</b></p>	 <p>SEG18</p>  <p>SEG20</p>
<p><b>16</b> Presione el botón  (Modo). <b>Fan</b> y <b>Off</b> aparece en la pantalla del control remoto.</p>	
<p><b>17</b> Establezca los valores SEG21 y SEG22:</p> <p><b>a</b> Establezca el valor SEG21 girando la rueda hacia la izquierda hasta que el valor que desee establecer aparezca en la pantalla del control remoto.</p>  <p><b>b</b> Establezca el valor SEG22 girando la rueda hacia la derecha hasta que el valor que desee establecer aparezca en la pantalla del control remoto.</p>  <p>Quando gira la rueda, los valores aparecen en el siguiente orden: <b>0</b> → <b>1</b> → ... <b>E</b> → <b>F</b></p>	 <p>SEG21</p>  <p>SEG22</p>
<p><b>18</b> Presione el botón  (Modo). <b>Heat</b> y <b>Off</b> aparece en la pantalla del control remoto.</p>	

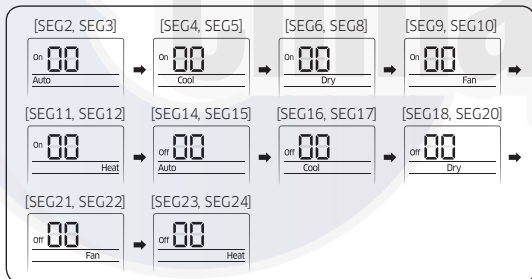

Pasos	Pantalla del control remoto
<p><b>19</b> Establezca los valores SEG23 y SEG24:</p> <p><b>a</b> Establezca el valor SEG23 girando la rueda hacia la izquierda hasta que el valor que desee establecer aparezca en la pantalla del control remoto.</p> <p><b>b</b> Establezca el valor SEG24 girando la rueda hacia la derecha hasta que el valor que desee establecer aparezca en la pantalla del control remoto.</p> <p>Cuando gira la rueda, los valores aparecen en el siguiente orden: 0 → 1 → ... E → F</p>	<div style="text-align: center;">  </div> <div style="text-align: center;">  <p>SEG23</p> </div> <div style="text-align: center;">  </div> <div style="text-align: center;">  <p>SEG24</p> </div>

**3** Compruebe que los valores de opción que estableció sean los correctos presionando el botón  (Modo) repetidas veces



**5** Compruebe que el aire acondicionado funcione de acuerdo a los valores de opción que ha establecido:

- a** Reinicie la unidad interior desconectando y volviendo a conectar el cable de alimentación de la unidad interior o presionando el botón RESET en la unidad exterior.
- b** Quite las baterías del control remoto, insértelas nuevamente y presione el botón  (Encendido) en el control remoto.

**4** Guarde los valores de opción en la unidad interior:  
 Apunte el control remoto al sensor del control remoto en la unidad interior y presione el botón  (Encendido) en el control remoto dos veces. Asegúrese de que la unidad interior reciba este comando. Cuando se recibe de manera correcta, puede escuchar un sonido breve en la unidad interior. Si no se recibe el comando, vuelva a presionar el botón  (Encendido).

# Procedimiento de instalación

Controles remoto MR-EH00U y MR-EC00U

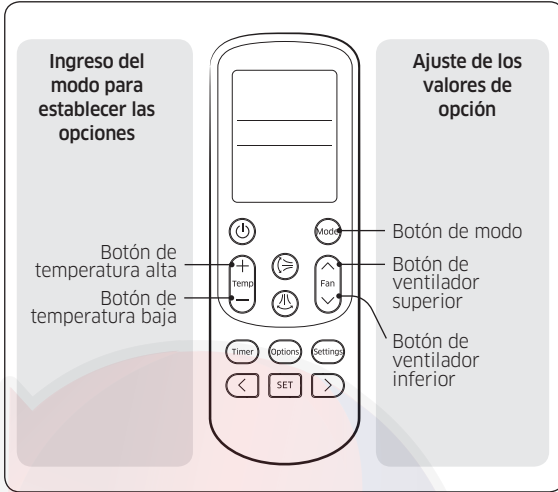

## NOTA

- La pantalla del control remoto y los botones pueden variar según el modelo.
- Ingrese el modo para establecer las opciones:
    - Quite las baterías del control remoto y colóquelas nuevamente.
    - Mientras mantiene presionado los botones (Temperatura alta) y (Temperatura baja) simultáneamente, inserte las baterías en el control remoto.
    - Asegúrese de haber ingresado al modo para establecer las opciones:

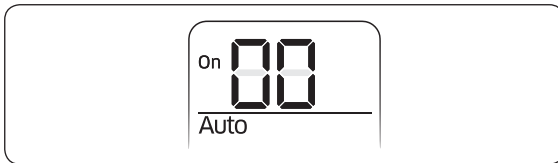

- Establezca los valores de opción.









































## PRECAUCIÓN

- La cantidad total de opciones disponibles es 24: SEG1 a SEG24.
- Debido a que SEG1, SEG7, SEG13 y SEG19 son las opciones de la página utilizadas por los modelos de control remoto anteriores, los modos para establecer valores para estas opciones se omiten automáticamente.
- Establezca un valor de 2 dígitos para cada par de opciones en el siguiente orden: SEG2 y SEG3 → SEG4 y SEG5 → SEG6 y SEG8 → SEG9 y SEG10 → SEG11 y SEG12 → SEG14 y SEG15 → SEG16 y SEG17 → SEG18 y SEG20 → SEG21 y SEG22 → SEG23 y SEG24



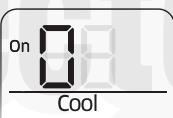
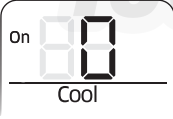



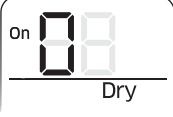





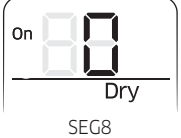

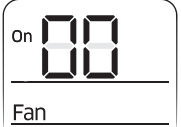
SEG1	SEG2	SEG3	SEG4	SEG5	SEG6
0	X	X	X	X	X
SEG7	SEG8	SEG9	SEG10	SEG11	SEG12
1	X	X	X	X	X
SEG13	SEG14	SEG15	SEG16	SEG17	SEG18
2	X	X	X	X	X
SEG19	SEG20	SEG21	SEG22	SEG23	SEG24
3	X	X	X	X	X



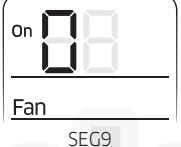
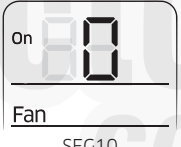

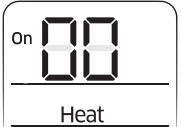



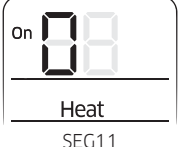
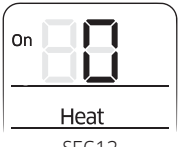











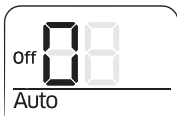



On (SEG1 a SEG12)	Off (SEG13 a SEG24)

Lleve a cabo los pasos indicados en la siguiente tabla:





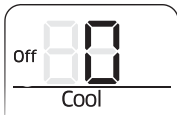







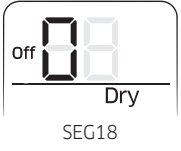
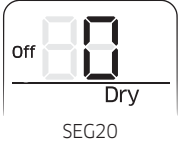

Pasos	Pantalla del control remoto
<p><b>1</b> Establezca los valores SEG2 y SEG3:</p> <p><b>a</b> Establezca el valor SEG2 presionando el botón  (Ventilador inferior) repetidas veces hasta que el valor que desee establecer aparezca en la pantalla del control remoto.</p> <p><b>b</b> Establezca el valor SEG3 presionando el botón  (Ventilador superior) repetidas veces hasta que el valor que desee establecer aparezca en la pantalla del control remoto.</p> <p>Quando presiona el botón  (Ventilador inferior) o el botón  (Ventilador superior), los valores aparecen en el siguiente orden:  →  →  →  →  →  →  →  →  →  →  → </p>	 <p style="text-align: center;">SEG2</p>  <p style="text-align: center;">SEG3</p>
<p><b>2</b> Presione el botón  (Modo). <b>Cool</b> y <b>On</b> aparece en la pantalla del control remoto.</p>	
<p><b>3</b> Establezca los valores SEG4 y SEG5:</p> <p><b>a</b> Establezca el valor SEG4 presionando el botón  (Ventilador inferior) repetidas veces hasta que el valor que desee establecer aparezca en la pantalla del control remoto.</p> <p><b>b</b> Establezca el valor SEG5 presionando el botón  (Ventilador superior) repetidas veces hasta que el valor que desee establecer aparezca en la pantalla del control remoto.</p> <p>Quando presiona el botón  (Ventilador inferior) o el botón  (Ventilador superior), los valores aparecen en el siguiente orden:  →  →  →  →  →  →  →  →  →  →  → </p>	 <p style="text-align: center;">SEG4</p>  <p style="text-align: center;">SEG5</p>
<p><b>4</b> Presione el botón  (Modo). <b>Dry</b> y <b>On</b> aparece en la pantalla del control remoto.</p>	
<p><b>5</b> Establezca los valores SEG6 y SEG8:</p> <p><b>a</b> Establezca el valor SEG6 presionando el botón  (Ventilador inferior) repetidas veces hasta que el valor que desee establecer aparezca en la pantalla del control remoto.</p>	 <p style="text-align: center;">SEG6</p>

# Procedimiento de instalación

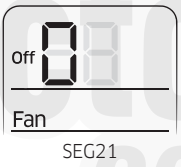
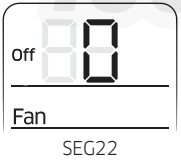

Pasos	Pantalla del control remoto
<p><b>b</b> Establezca el valor SEG8 presionando el botón  (Ventilador superior) repetidas veces hasta que el valor que desee establecer aparezca en la pantalla del control remoto.</p> <p>Cuando presiona el botón  (Ventilador inferior) o el botón  (Ventilador superior), los valores aparecen en el siguiente orden: <b>0 → 1 → ... E → F</b></p>	
<p><b>6</b> Presione el botón  (Modo). <b>Fan</b> y <b>On</b> aparece en la pantalla del control remoto.</p>	
<p><b>7</b> Establezca los valores SEG9 y SEG10:</p> <p><b>a</b> Establezca el valor SEG9 presionando el botón  (Ventilador inferior) repetidas veces hasta que el valor que desee establecer aparezca en la pantalla del control remoto.</p> <p><b>b</b> Establezca el valor SEG10 presionando el botón  (Ventilador superior) repetidas veces hasta que el valor que desee establecer aparezca en la pantalla del control remoto.</p> <p>Cuando presiona el botón  (Ventilador inferior) o el botón  (Ventilador superior), los valores aparecen en el siguiente orden: <b>0 → 1 → ... E → F</b></p>	 
<p><b>8</b> Presione el botón  (Modo). <b>Heat</b> y <b>On</b> aparece en la pantalla del control remoto.</p>	
<p><b>9</b> Establezca los valores SEG11 y SEG12:</p> <p><b>a</b> Establezca el valor SEG11 presionando el botón  (Ventilador inferior) repetidas veces hasta que el valor que desee establecer aparezca en la pantalla del control remoto.</p> <p><b>b</b> Establezca el valor SEG12 presionando el botón  (Ventilador superior) repetidas veces hasta que el valor que desee establecer aparezca en la pantalla del control remoto.</p> <p>Cuando presiona el botón  (Ventilador inferior) o el botón  (Ventilador superior), los valores aparecen en el siguiente orden: <b>0 → 1 → ... E → F</b></p>	 

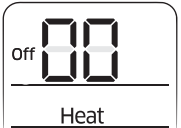
Pasos	Pantalla del control remoto
<p><b>10</b> Presione el botón  (Modo). <b>Auto</b> y <b>Off</b> aparece en la pantalla del control remoto.</p>	
<p><b>11</b> Establezca los valores SEG14 y SEG15:</p> <p><b>a</b> Establezca el valor SEG14 presionando el botón  (Ventilador inferior) repetidas veces hasta que el valor que desee establecer aparezca en la pantalla del control remoto.</p> <p><b>b</b> Establezca el valor SEG15 presionando el botón  (Ventilador superior) repetidas veces hasta que el valor que desee establecer aparezca en la pantalla del control remoto.</p> <p>Cuando presiona el botón  (Ventilador inferior) o el botón  (Ventilador superior), los valores aparecen en el siguiente orden:  →  → ... →  → </p>	 <p style="text-align: center;">SEG14</p>  <p style="text-align: center;">SEG15</p>
<p><b>12</b> Presione el botón  (Modo). <b>Cool</b> y <b>Off</b> aparece en la pantalla del control remoto.</p>	
<p><b>13</b> Establezca los valores SEG16 y SEG17:</p> <p><b>a</b> Establezca el valor SEG16 presionando el botón  (Ventilador inferior) repetidas veces hasta que el valor que desee establecer aparezca en la pantalla del control remoto.</p> <p><b>b</b> Establezca el valor SEG17 presionando el botón  (Ventilador superior) repetidas veces hasta que el valor que desee establecer aparezca en la pantalla del control remoto.</p> <p>Cuando presiona el botón  (Ventilador inferior) o el botón  (Ventilador superior), los valores aparecen en el siguiente orden:  →  → ... →  → </p>	 <p style="text-align: center;">SEG16</p>  <p style="text-align: center;">SEG17</p>
<p><b>14</b> Presione el botón  (Modo). <b>Dry</b> y <b>Off</b> aparece en la pantalla del control remoto.</p>	

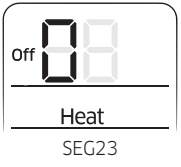
# Procedimiento de instalación



Pasos	Pantalla del control remoto
<p><b>15</b> Establezca los valores SEG18 y SEG20:</p> <p><b>a</b> Establezca el valor SEG18 presionando el botón  (Ventilador inferior) repetidas veces hasta que el valor que desee establecer aparezca en la pantalla del control remoto.</p> <p><b>b</b> Establezca el valor SEG20 presionando el botón  (Ventilador superior) repetidas veces hasta que el valor que desee establecer aparezca en la pantalla del control remoto.</p> <p>Quando presiona el botón  (Ventilador inferior) o el botón  (Ventilador superior), los valores aparecen en el siguiente orden: <b>0 → 1 → ... E → F</b></p>	 <p style="text-align: center;">SEG18</p>  <p style="text-align: center;">SEG20</p>
<p><b>16</b> Presione el botón  (Modo). <b>Fan</b> y <b>Off</b> aparece en la pantalla del control remoto.</p>	
<p><b>17</b> Establezca los valores SEG21 y SEG22:</p> <p><b>a</b> Establezca el valor SEG21 presionando el botón  (Ventilador inferior) repetidas veces hasta que el valor que desee establecer aparezca en la pantalla del control remoto.</p> <p><b>b</b> Establezca el valor SEG22 presionando el botón  (Ventilador superior) repetidas veces hasta que el valor que desee establecer aparezca en la pantalla del control remoto.</p> <p>Quando presiona el botón  (Ventilador inferior) o el botón  (Ventilador superior), los valores aparecen en el siguiente orden: <b>0 → 1 → ... E → F</b></p>	 <p style="text-align: center;">SEG21</p>  <p style="text-align: center;">SEG22</p>
<p><b>18</b> Presione el botón  (Modo). <b>Heat</b> y <b>Off</b> aparece en la pantalla del control remoto.</p>	
<p><b>19</b> Establezca los valores SEG23 y SEG24:</p> <p><b>a</b> Establezca el valor SEG23 presionando el botón  (Ventilador inferior) repetidas veces hasta que el valor que desee establecer aparezca en la pantalla del control remoto.</p>	 <p style="text-align: center;">SEG23</p>

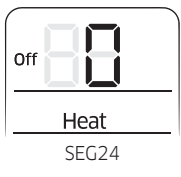

Pasos	Pantalla del control remoto
<p><b>b</b> Establezca el valor SEG24 presionando el botón  (Ventilador superior) repetidas veces hasta que el valor que desee establecer aparezca en la pantalla del control remoto.</p> <p>Cuando presiona el botón  (Ventilador inferior) o el botón  (Ventilador superior), los valores aparecen en el siguiente orden: <math>\square \rightarrow \uparrow \rightarrow \dots \rightarrow \varepsilon \rightarrow F</math></p>	

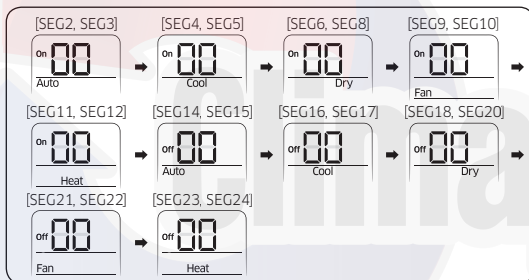
- 3** Compruebe que los valores de opción que estableció sean los correctos presionando el botón  (Modo) repetidas veces



- 4** Guarde los valores de opción en la unidad interior:  
Apunte el control remoto al sensor del control remoto en la unidad interior y presione el botón  (Encendido) en el control remoto dos veces. Asegúrese de que la unidad interior reciba este comando. Cuando se recibe de manera correcta, puede escuchar un sonido breve en la unidad interior. Si no se recibe el comando, vuelva a presionar el botón  (Encendido).
- 5** Compruebe que el aire acondicionado funcione de acuerdo a los valores de opción que ha establecido:
- a** Reinicie la unidad interior desconectando y volviendo a conectar el cable de alimentación de la unidad interior o presionando el botón RESET en la unidad exterior.
  - b** Quite las baterías del control remoto, insértelas nuevamente y presione el botón  (Encendido) en el control remoto.

### Ajuste de las direcciones de la unidad interior (principal y RMC)

- 1** Asegúrese de que se suministre alimentación a la unidad interior.
  - Si la unidad interior no está enchufada, debe incluir un suministro de energía.
- 2** Asegúrese de que el panel o la pantalla estén conectados con la unidad interior para que pueda recibir opciones.

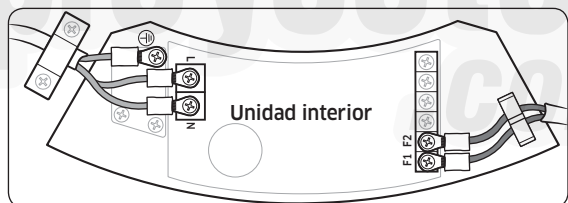

- 3** Para establecer la dirección (dirección principal o RMC) para cada unidad interior, utilice el control remoto, según el plan de su sistema de aire acondicionado.
  - Las direcciones de la unidad interior (direcciones RMC y principal) se establecen en 0A0000-100000-200000-300000 de manera predeterminada.

# Procedimiento de instalación

N.º de opción para la dirección de una unidad interior:  
0AXXXX-1XXXXX-2XXXXX-3XXXXX

Opción	SEG1		SEG2		SEG3		SEG4		SEG5		SEG6	
Función	Página		Modo		Ajuste de la dirección principal		Dígito de centena de la dirección de unidad interior		Dígito de decena de la dirección de unidad interior		Dígito de unidad de la unidad interior	
	Indicación	Detalles	Indicación	Detalles	Indicación	Detalles	Indicación	Detalles	Indicación	Detalles	Indicación	Detalles
Indicación y detalles	0		A		0	Sin dirección principal	De 0 a 9	Dígito de decena	De 0 a 9	Un solo dígito	De 0 a 3	Un solo dígito
					1	Modo de ajuste de dirección principal						
Opción	SEG7		SEG8		SEG9		SEG10		SEG11		SEG12	
Función	Página		-		Ajuste de la dirección de RMC		-		Canal de grupo (x16)		Dirección de grupo	
	Indicación	Detalles			Indicación	Detalles			Indicación	Detalles	Indicación	Detalles
Indicación y detalles	1		-		0	Sin dirección de RMC	-		RMC1	De 0 a F	RMC2	De 0 a F
					1	Modo de ajuste de dirección de RMC						

## PRECAUCIÓN

- Si al SEG5 o SEG6 lo configura entre A y F, la dirección principal de la unidad interior no cambiará.
- Si al SEG3 lo configura en 0, la unidad interior mantendrá la dirección principal anterior por más que haya ingresado el valor de opción para el SEG5 o SEG6.
- Si al SEG9 lo configura en 0, la unidad interior mantendrá la dirección RMC anterior por más que haya ingresado el valor de opción para el SEG11 o SEG12.
- No puede establecer el SEG11 o SEG12 con valor F al mismo tiempo.

## Ajuste de la opción de instalación de la unidad interior (apta para la condición de cada lugar de instalación)

- 1 Asegúrese de que se suministre alimentación a la unidad interior.
  - Si la unidad interior no está enchufada, debe incluir un suministro de energía.
- 2 Asegúrese de que el panel o la pantalla estén conectados con la unidad interior para que pueda recibir opciones.

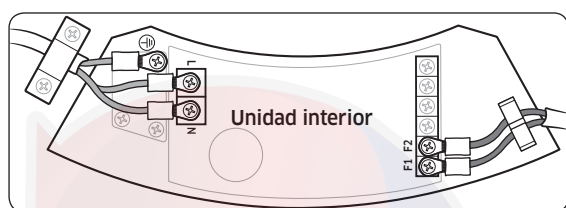

- 3 Para establecer la dirección para cada unidad interior, utilice el control remoto, según el plan de su sistema de aire acondicionado.

- Las direcciones de la unidad interior se establecen en 020010-100000-200000-300000 de manera predeterminada.
- La opción SEG20, control individual con control remoto, le permite controlar varias unidades interiores de manera individual utilizando el control remoto.

### Opciones de instalación para la serie 02

SEG1	SEG2	SEG3	SEG4	SEG5	SEG6
0	2	-	Uso del sensor de temperatura externo/ Funcionamiento del ventilador al mínimo cuando el termostato se encuentra apagado	Uso del control central	Compensación de las RPM del ventilador
SEG7	SEG8	SEG9	SEG10	SEG11	SEG12
1	Uso de bomba de drenaje	Uso del calentador de agua	-	Paso de la EEV cuando la calefacción se detiene	-
SEG13	SEG14	SEG15	SEG16	SEG17	SEG18
2	Uso del control externo	Ajuste de la salida del control externo/Señal de encendido o apagado del calentador externo	-	Control de zumbido	Tiempo máximo de uso de filtro
SEG19	SEG20	SEG21	SEG22	SEG23	SEG24
3	Control individual con control remoto	Compensación del ajuste de calefacción/ Eliminación de agua condensada en el modo Heat	Paso de la EEV de la unidad detenida durante el retorno de aceite o en el modo de descongelamiento	Sensor de detección de movimiento	Tiempo del ciclo de oscilación

# Procedimiento de instalación

- Incluso si establece la opción Uso de bomba de drenaje (SEG8) como 0, se establece automáticamente como 2 (la bomba de drenaje se utiliza con retraso de 3 minutos).
- Si establece la opción Tiempo máximo de uso de filtro (SEG18) con un valor diferente a 2 y 6, se establece automáticamente como 2 (1000 horas).
- Si establece una opción en un valor que se encuentra fuera del rango especificado anteriormente, la opción se establece automáticamente como 0 de manera predeterminada.
- La opción SEG5 (Uso del control central) se establece como 1 (Uso) de manera predeterminada. Por lo tanto, no es necesario que establezca también la opción SEG5. Tenga en cuenta que incluso si el sistema de control central se encuentra desconectado, no habrá errores. Si desea que el sistema de control central deje de controlar una unidad interior específica, establezca la opción SEG de dicha unidad interior en 0 (Desuso).
- La salida externa del SEG15 es generada a través de una conexión de MIM-B14. (Consulte el manual del MIM-B14).
- Si establece la opción Control individual con control remoto (SEG20) con un valor diferente de 0 a 4, se establece automáticamente como 0 (Interior 1).

## Opciones de instalación para la serie 02 (detalladas)

N.º de opción para la dirección de una unidad interior: 02XXXX-1XXXXX-2XXXXX-3XXXXX

Opción	SEG1		SEG2		SEG3	SEG4			SEG5		SEG6	
Función	Página		Modo			Uso del sensor de temperatura externo/ Funcionamiento del ventilador al mínimo cuando el termostato se encuentra apagado			Uso del control central		Compensación de las RPM del ventilador	
Indicación y detalles	Indicación	Detalles	Indicación	Detalles		Indicación	Detalles		Indicación	Detalles	Indicación	Detalles
					Uso del sensor de temperatura externa		Funcionamiento del ventilador al mínimo cuando el termostato se encuentra apagado					
	0		2			0	Desuso	(Refrigeración, Calefacción) Desuso	0	Desuso	0	Desuso (instalación empotrada)
						1	Uso	(Refrigeración, Calefacción) Desuso				
						2	Desuso	(Calefacción) Uso (*2)	1	Uso	1	Modo de techo alto (instalación empotrada)
						3	Uso	(Calefacción) Uso (*2)			4	Desuso (instalación expuesta)
						4	Desuso	(Refrigeración) Uso	1	Uso	5	Modo de techo alto (instalación expuesta)
						5	Uso	(Refrigeración) Uso				
						6	Desuso	(Refrigeración, Calefacción) Uso (*2)				
						7	Uso	(Refrigeración, Calefacción) Uso (*2)				

Opción	SEG7		SEG8		SEG9		SEG10		SEG11		SEG12		
Función	Página		Uso de bomba de drenaje		Uso del calentador de agua		-		Paso de la EEV cuando la calefacción se detiene		-		
Indicación y detalles	Indicación	Detalles	Indicación	Detalles	Indicación	Detalles	-		Indicación	Detalles	-		
	1		0	Desuso	0	Desuso			0	Predeterminado			
			1	Uso	1	Uso (*3)			1	Ajuste de la reducción de ruido			
			2	Uso con retraso de 3 minutos	2	-							
				3	Uso (*3)								
Opción	SEG13		SEG14		SEG15		SEG16		SEG17		SEG18		
Función	Página		Uso del control externo		Ajuste de la salida del control externo/Señal de encendido o apagado del calentador externo		Ion S-Plasma		Control de zumbido		Tiempo máximo de uso de filtro		
Indicación y detalles	Indicación	Detalles	Indicación	Detalles	Indicación	Detalles		Indicación	Detalles	Indicación	Detalles	Indicación	Detalles
						Ajuste de la salida del control externo	Señal de encendido o apagado del calentador externo						
	2		0	Desuso	0	Térmica activada	-	0	Desuso	0	Uso de zumbido	2	1000 horas
			1	Control de ENCENDIDO o APAGADO	1	Funcionamiento activado	-	1	Uso	1	Desuso de zumbido	6	2000 horas
			2	Control de apagado	2	-	Uso (*4)						
3			Control de ENCENDIDO o APAGADO de ventana	3	-	Uso (*4)							

# Procedimiento de instalación

Opción	SEG19		SEG20		SEG21			SEG22		SEG23		SEG24				
Función	Página		Control individual con control remoto		Compensación del ajuste de calefacción/ Eliminación de agua condensada en el modo Calefacción			Paso de la EEV de la unidad detenida durante el retorno de aceite o en el modo de descongelamiento		Sensor de detección de movimiento		Tiempo del ciclo de oscilación				
	Indicación	Detalles	Indicación	Detalles	Indicación	Detalles		Indicación	Detalles	Indicación	Detalles	Indicación	Detalles			
						Compensación del ajuste de calefacción	Eliminación de agua condensada en el modo Heat									
Indicación y detalles	3		0 o 1	Interior 1	0	Predeterminado (*5)	Desuso	0	Predeterminado	0	Desuso	0	34 segundos (predeterminado)			
					1	2 °C	Desuso			1	Detener pasados 30 minutos sin movimiento	1	30 segundos			
					2	Interior 2	2	5°C	Desuso			2	Detener pasados 60 minutos sin movimiento			
					3	Interior 3	3	Predeterminado (*5)	Uso (*6)			3	Detener pasados 120 minutos sin movimiento			
					4		4	2 °C	Uso (*6)			4	Detener pasados 180 minutos sin movimiento			
												5	Detener pasados 30 minutos sin movimiento o función avanzada (*1)	2	38 segundos	
							4	Interior 4				6	Detener pasados 60 minutos sin movimiento o función avanzada (*1)			
							5		5	5°C	Uso (*6)		7			Detener pasados 120 minutos sin movimiento o función avanzada (*1)
												8	Detener pasados 180 minutos sin movimiento o función avanzada (*1)			
												1	Retorno de aceite o reducción de ruido en el modo de descongelamiento			

- (\*1) Función avanzada: Control de la corriente de refrigeración o calefacción o del ahorro de energía con detección de movimiento.
- (\*2) Funcionamiento del ventilador al mínimo cuando el termostato se encuentra apagado: El ventilador funciona por 20 segundos a intervalos de 5 minutos en el modo Heat .
- (\*3) 1: El ventilador se enciende constantemente cuando se enciende el calentador de agua, 3: El ventilador se apaga cuando se enciende el calentador de agua con la unidad interior para refrigeración únicamente.  
(Unidad interior para refrigeración únicamente: Para poder usar esta opción, instale el Interruptor de Selector de Modo (MCM-C200) en la unidad exterior y colóquelo en el modo Cool .)
- (\*4) Cuando se usan los valores 2 o 3 detallados a continuación como señal de encendido o apagado del calentador externo, no habrá salida de la señal para monitorear el control de contacto externo.  
2: El ventilador se enciende constantemente cuando se enciende el calentador externo.  
3: El ventilador se apaga cuando se enciende el calentador externo con la unidad interior para refrigeración únicamente.  
(Unidad interior para refrigeración únicamente: Para poder usar esta opción, instale el Interruptor de Selector de Modo (MCM-C200) en la unidad exterior y colóquelo en el modo Cool .)

**NOTA**

- Si el ventilador se establece como apagado para la unidad interior para refrigeración únicamente y se establece SEG9=3 o SEG15=3, tendrá que usar un sensor externo o un sensor de control remoto alámbrico para detectar la temperatura interior exacta.
- (\*5) Valor de ajuste predeterminado 5 °C (9 °F)
- (\*6) Si el aire acondicionado funciona en el modo Heat inmediatamente después de finalizar el funcionamiento de refrigeración, el agua condensada en la bandeja de drenaje se convierte en vapor de agua por el calor del intercambiador de calor de la unidad interior. Como el vapor de agua puede condensarse en la unidad interior y caer al interior de una habitación, utilice esta función para eliminar el vapor de agua de la unidad interior encendiendo el ventilador (por un máximo de 20 minutos) aunque la unidad interior se apague después de que se cambie del modo Cool al modo Heat .

Opciones de instalación para la serie 05

SEG1	SEG2	SEG3	SEG4	SEG5	SEG6
0	5	Uso de la función de cambio automático específico para HR en el modo Auto	(Al establecer SEG3) Compensación para la temperatura de referencia para calefacción	(Al establecer SEG3) Compensación para la temperatura de referencia para refrigeración	(Al establecer SEG3) Referencia para cambiar del modo Heat al modo Cool
SEG7	SEG8	SEG9	SEG10	SEG11	SEG12
1	(Al establecer SEG3) Referencia para cambiar del modo Cool al modo Heat	(Al establecer SEG3) Tiempo requerido para el cambio de modo	Opción de compensación para tubería larga y la diferencia de altura entre las unidades interiores	-	-
SEG13	SEG14	SEG15	SEG16	SEG17	SEG18
2	-	-	-	-	Variables de control cuando se utiliza un calentador de agua o un calentador externo
SEG19	SEG20	SEG21	SEG22	SEG23	SEG24
3	-	-	-	-	-

# Procedimiento de instalación

Opciones de instalación para la serie 05 (detalladas)

N.º de opción: 05XXXX-1XXXXX-2XXXXX-3XXXXX

Opción	SEG1		SEG2		SEG3		SEG4		SEG5		SEG6	
Función	Página		Modo		Uso de la función de cambio automático específico para HR en el modo Auto		(Al establecer SEG3) Compensación para la temperatura de referencia para calefacción		(Al establecer SEG3) Compensación para la temperatura de referencia para refrigeración		(Al establecer SEG3) Referencia para cambiar del modo Heat al modo Cool	
	Indicación	Detalles	Indicación	Detalles	Indicación	Detalles	Indicación	Detalles	Indicación	Detalles	Indicación	Detalles
Indicación y detalles	0		5		0	Se siguen las opciones del producto.	0	0	0	0	0	1
					1	Se usa la función de cambio automático específico para HR.	1	0,5	1	0,5	1	1,5
							2	1	2	1	2	2
							3	1,5	3	1,5	3	2,5
							4	2	4	2	4	3
							5	2,5	5	2,5	5	3,5
							6	3	6	3	6	4
7	3,5	7	3,5	7	4,5							
Opción	SEG7		SEG8		SEG9		SEG10		SEG11		SEG12	
Función	Página		(Al establecer SEG3) Referencia para cambiar del modo Cool al modo Heat		(Al establecer SEG3) Tiempo requerido para el cambio de modo		Opción de compensación para tubería larga y la diferencia de altura entre las unidades interiores		-		-	
Indicación y detalles	1				0	5 minutos.	0	Se usa el valor predeterminado.	1	1) La diferencia de altura (*1) es mayor que 30 m (98,4 pies). - 0 - 2) La distancia (*2) es mayor que 110 m (360,89 pies).	-	-
					1	7 minutos.	1					
					2	9 minutos.	2					
					3	11 minutos.	3					



Indicación y detalles	1	4	3	4	13 minutos.	2	1) La diferencia de altura (*1) es de 15 m (49,2 pies) a 30 m (98,4 pies). - 0 - 2) La distancia (*2) es de 50 m (164 pies) a 110 m (360,89 pies).		
		5	3,5	5	15 minutos.				
		6	4	6	20 minutos.				
		7	4,5	7	30 minutos.				
Opción	SEG18(*3)								
Función	Variables de control cuando se utiliza un calentador de agua o un calentador externo								
Indicación y detalles	Indicación	Detalles							
		Temperatura de compensación para encendido del calentador				Tiempo de retraso para encendido del calentador			
	0	Al mismo tiempo con la térmica activada				Sin retraso			
	1	Al mismo tiempo con la térmica activada				10 minutos.			
	2	Al mismo tiempo con la térmica activada				20 minutos.			
Indicación y detalles	3	1,5°C (2,7°F)				Sin retraso			
	4	1,5°C (2,7°F)				10 minutos.			
	5	1,5°C (2,7°F)				20 minutos.			
	6	3,0°C (5,4°F)				Sin retraso			
	7	3,0°C (5,4°F)				10 minutos.			
	8	3,0°C (5,4°F)				20 minutos.			
	9	4,5°C (8,1°F)				Sin retraso			
	A	4,5°C (8,1°F)				10 minutos.			
	B	4,5°C (8,1°F)				20 minutos.			
	C	6,0°C (10,8°F)				Sin retraso			
D	6,0°C (10,8°F)				10 minutos.				
E	6,0°C (10,8°F)				20 minutos.				

(\*1) Diferencia de altura: La diferencia de altura entre la unidad interior meta y la unidad interior instalada en el lugar más bajo. Por ejemplo, cuando la unidad interior meta se encuentra instalada a 40 m (131,2 pies) por encima de la unidad interior instalada en el lugar más bajo, establezca la opción en 1.

(\*2) Distancia: La diferencia entre la longitud de la tubería de la unidad interior meta desde la unidad exterior y la longitud de la tubería de la unidad interior instalada en el lugar más alejado de la unidad exterior. Por ejemplo, cuando la longitud de la tubería más larga es de 100 m (328 pies) y la longitud de la tubería de la unidad interior meta es de 40 m (131,2 pies) establezca la opción en 2. [100 - 40 = 60 m (328 - 131,2 = 196,8 pies)]

# Procedimiento de instalación

(\*3) Funcionamiento del calentador cuando el SEG9 de las opciones funcionales de la serie 02 se establece como "calentador de agua en uso" o cuando el SEG15 se establece como "calentador externo en uso".

Ejemplo 1: Cuando el SEG9 de las opciones funcionales de la serie 02 se establece como 1 o cuando el SEG18 de las opciones funcionales de la serie 05 se establece como 0:

El calentador de agua se enciende inmediatamente cuando el termostato de calefacción se enciende y se apaga inmediatamente cuando dicho termostato se apaga.

Ejemplo 2: Cuando el SEG15 de las opciones funcionales de la serie 02 se establece como 2 o cuando el SEG18 de las opciones funcionales de la serie 05 se establece como A:

Si la condición de "temperatura ambiente  $\leq$  temperatura establecida + f(temperatura de compensación de calefacción) - 4,5 °C (8,1 °F)" se mantiene por 10 minutos, el calentador externo se enciende.

Si la condición de "temperatura ambiente  $>$  temperatura establecida + f(temperatura de compensación de calefacción) - 4,5 °C (8,1 °F) + 1 °C (1,8 °F)" ocurre, el calentador externo se apaga, cuando 1 °C (1,8 °F) es la histéresis que permite determinar si se enciende o apaga el calentador externo.

## Información adicional sobre SEG 3, 4, 5, 6, 8, 9

Cuando el SEG3 se establece como 1 y se encuentra activada la función de cambio automático específico para HR, la unidad interior funciona tal como se muestra en la siguiente figura:

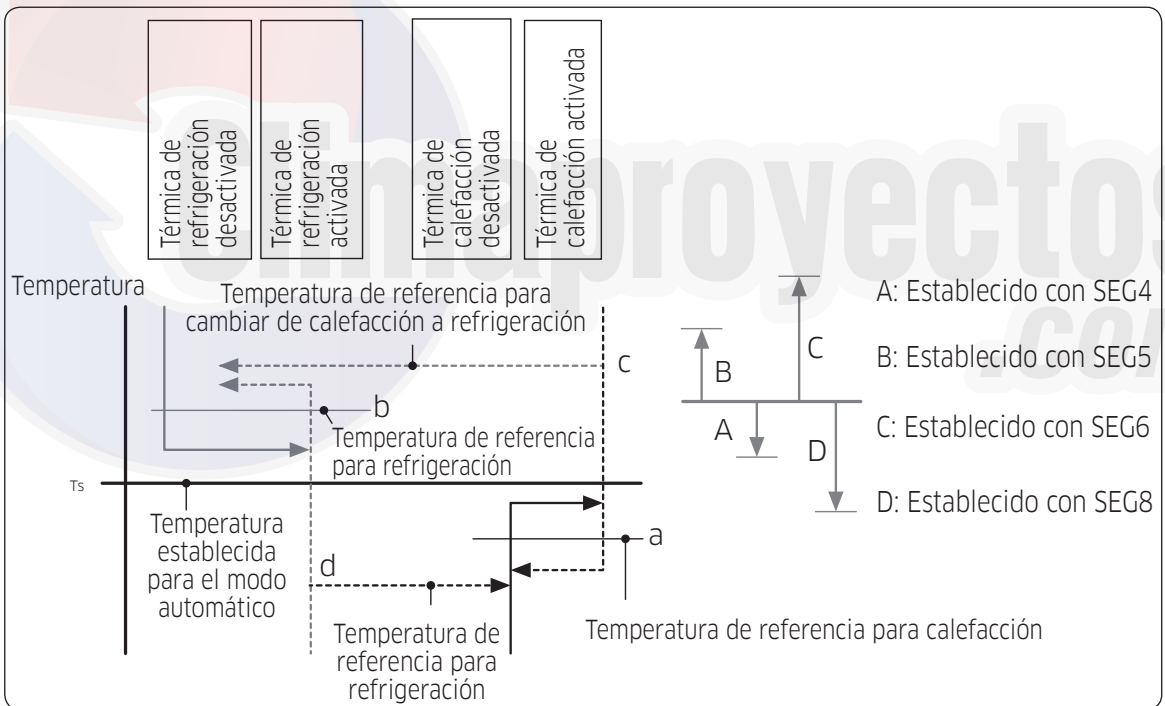

El cambio de modo entre los modos Refrigeración y Calefacción solo se realiza cuando el estado desactivado de apagado se mantiene por el período establecido con SEG9.

## Cambio de las direcciones y opciones de manera individual

Si desea cambiar el valor de una opción específica, consulte la siguiente tabla y siga los pasos en **Pasos comunes para establecer las direcciones y opciones** de la página 22.

Opción	SEG1		SEG2		SEG3		SEG4		SEG5		SEG6	
Función	Página		Modo		Ingreso de la opción que desea cambiar		Posición de decenas del número de opción		Posición de unidades del número de opción		Nuevo valor	
Indicación y detalles	Indicación	Detalles	Indicación	Detalles	Indicación	Detalles	Indicación	Detalles	Indicación	Detalles	Indicación	Detalles
		0		D		Tipo de opción	De 0 a F	Valor de posición de decenas	De 0 a 9	Valor de posición de unidades	De 0 a 9	Nuevo valor

Ejemplo: Cambio de la opción del control de zumbido (SEG17) de las opciones de instalación a 1 desuso.

Opción	SEG1	SEG2	SEG3	SEG4	SEG5	SEG6
Función	Página	Modo	Ingreso de la opción que desea cambiar	Posición de decenas del número de opción	Posición de unidades del número de opción	Nuevo valor
Indicación	0	D	2	1	7	1

### PRECAUCIÓN

- Si las unidades interiores admiten tanto refrigeración como calefacción, el funcionamiento mixto (dos o más unidades interiores funcionando en diferentes modos simultáneamente) no se encuentra disponible cuando las unidades interiores están conectadas a la misma unidad exterior. Cuando configura una unidad interior como la unidad interior maestra utilizando el control remoto, la unidad exterior automáticamente funcionará según el modo establecido para la unidad interior maestra.

# Procedimiento de instalación

## Para la instalación del panel circular

### Cómo hacer una abertura circular en el cielorraso

Utilice un compás de papel que encontrará impreso en la caja de la unidad interior. (lo encontrará en la parte superior del lado interno)

- 1 Utilice un perno o una clavija para fijar el eje del compás de papel al centro del cielorraso. (en el medio de la ubicación donde instalará el equipo)

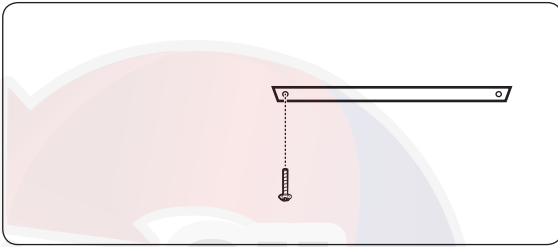

- 2 Ponga un lápiz en el lado opuesto del eje ya fijado.

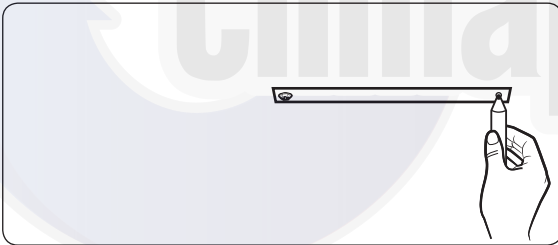

- 3 Haga rotar el compás en su eje para dibujar una línea en el cielorraso.

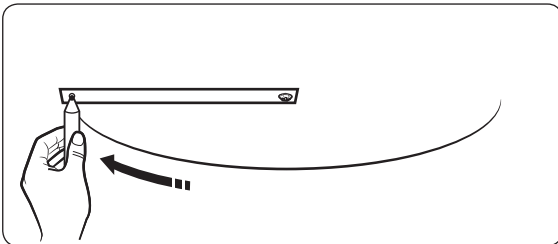

- 4 Dibuje un círculo con el compás en el cielorraso.

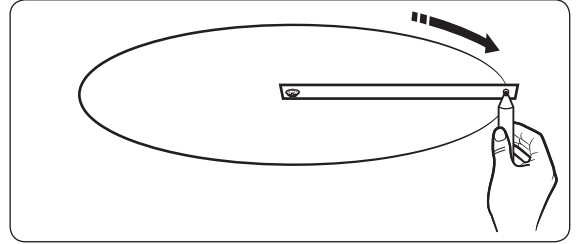

### Para pintar el panel

- Asegúrese de aplicar únicamente pinturas y barnices para resinas (ABS o HIPS) o diluyentes.
- Si aplica lacas para todo uso en el panel, se podría decolorar o erosionar su superficie.

# Solución de problemas

Condiciones de la unidad interior	Código de error	Indicaciones de la pantalla de la unidad interior			
		Azul claro	Verde amarillo	Azul	Rojo
Restablecimiento de energía (intermitente una vez cada 2 segundos)	Sin error	●	X	X	X
En la operación de descongelamiento (intermitente una vez cada 10 segundos)	Sin error	●	X	X	X
Error de circuito abierto o corto del sensor de temperatura interior	E121	X	X	X	●
Error de circuito abierto o corto del sensor de entrada del evaporador	E122	X	●	X	●
Error de circuito abierto o corto del sensor de salida del evaporador	E123				
Error del ventilador en la unidad interior	E154	X	X	●	●
1. Error de circuito abierto o corto del sensor de temperatura exterior	E221	X	X	●	X
2. Error de circuito abierto o corto del sensor del condensador	E237				
3. Error de circuito abierto o corto del sensor de descarga	E251				
Errores de los sensores de la unidad exterior distintos de los errores enumerados anteriormente					
1. Error debido a la EEV abierta (2da detección)	E151				
2. Error debido a la EEV cerrada (2da detección)	E152				
3. El sensor de entrada del evaporador está desconectado.	E128				
4. El sensor de salida del evaporador está desconectado.	E129				
5. El sensor medio del condensador está desconectado.	E241				
6. Fugas de refrigerante (2da detección)	E554				
7. Temperatura alta anormal en el condensador (2da detección)	E554				
8. Interruptor de baja presión (2da detección)	E451				
9. Temperatura alta anormal en el aire descargado de la unidad exterior (2da detección)	E416				
10. La unidad interior se detiene debido a un error desconocido de la unidad exterior.	E559				
11. Error de detección de una fase inversa	E425				
12. El compresor se detiene debido a la detección de congelamiento (6ta detección)	E403				
13. El sensor de alta presión está desconectado.	E301				
14. El sensor de baja presión está desconectado.	E306				

# Solución de problemas

Condiciones de la unidad interior	Código de error	Indicaciones de la pantalla de la unidad interior			
		Azul claro	Verde amarillo	Azul	Rojo
15. Error del índice de compresión de la unidad exterior	E428				
16. Control de prevención de colector exterior inferior_1	E413				
17. Falla del compresor debido al control de prevención_1 del sensor de baja presión	E410				
18. Apertura simultánea de las válvulas de refrigeración y calefacción MCU SOL (1ra detección)	E180	X	X	●	X
19. Apertura simultánea de las válvulas de refrigeración y calefacción MCU SOL (2da detección)	E181				
Errores de autodiagnóstico distintos de los errores enumerados anteriormente					
No hay comunicación entre las unidades interior y exterior por 2 minutos.	E101				
Error de comunicación recibido de la unidad exterior	E102				
Error de seguimiento de 3 minutos de la unidad exterior	E202				
El número de las unidades interiores instaladas que se transmite a través de la comunicación luego del seguimiento no coincide.	E201	X	●	X	X
Error de direcciones de comunicación duplicadas (solo NASA)	E108				
La dirección de comunicación no fue confirmada. (solo NASA)	E109				
Errores de comunicación distintos de los errores enumerados anteriormente					
Error de la segunda detección en el interruptor flotante	E153	X	●	●	X
Error de EEPROM	E162	●	●	X	●
Error de opción de EEPROM	E163				
Error de incompatibilidad de la unidad interior	E164	●	X	X	●
Error de funcionamiento mixto	E161	●	●	X	X
Error de circuito abierto del fusible térmico	E198	●	X	●	X

● : Encendido, ● : Intermitente, X : Apagado

# Notas

---



**SAMSUNG**

