

Por favor, lea cuidadosamente este manual antes de utilizar su aire acondicionado y guárdelo para futuras referencias.

AIRE ACONDICIONADO TIPO "SPLIT"

MANUAL DEL USUARIO

Lea Este Manual

Aquí encontrará múltiples consejos sobre cómo utilizar y dar mantenimiento a su aire acondicionado de una forma adecuada. Un poco de cuidado preventivo podría ahorrarle tiempo y dinero y ampliar vida funcional de su aire acondicionado. En la tabla de recomendaciones para la resolución de problemas encontrará diversas respuestas a problemas comunes. Si revisa primero nuestra tabla de recomendaciones, tal vez no necesite llamar al servicio técnico.



ÍNDICE

OBSERVACIONES DE CARÁCTER SOCIAL

Observaciones de carácter social.....	2
---------------------------------------	---

INSTRUCCIONES DE SEGURIDAD

Advertencias	3
Precauciones	4

INSTRUCCIONES DE OPERACIÓN

Partes de la unidad.....	5
Temperatura de operación.....	6
Operación manual.....	6
Control de la dirección del flujo de aire	7
Cómo funciona el Aire Acondicionado.....	8

CUIDADO Y MANTENIMIENTO

Cuidado y Mantenimiento.....	9
------------------------------	---

RECOMENDACIONES DE USO

Recomendaciones de uso.....	11
-----------------------------	----

RECOMENDACIONES PARA LA RESOLUCIÓN DE PROBLEMAS

Recomendaciones para la resolución de problemas.....	13
--	----



PRECAUCIÓN

- Para la reparación y mantenimiento de esta unidad, llame a un técnico autorizado.
- Para la instalación de esta unidad, llame a un técnico especializado.
- El aire acondicionado no está diseñado para ser utilizado por niños o personas discapacitadas sin supervisión.
- Los niños deben ser supervisados para cerciorarse de que no jueguen con el aire acondicionado.
- Si el cable de corriente necesita ser reemplazado, dicho trabajo deberá ser realizada sólo por el personal autorizado.
- La instalación deberá realizarse sólo por el personal autorizado y de acuerdo a los estándares de cableado.

Cuando utilice este aire acondicionado en países europeos, debe seguir la siguientes recomendaciones:

DESECHAR: No deseche este producto como la basura común. Sus componentes deben ser separados ya que requieren un tratamiento especial.



Queda prohibido desechar este aparato junto con la basura doméstica común. Existen varias opciones para desecharlo:

- A) El gobierno local ha establecido sistemas de recolección, donde se pueden desechar desperdicios electrónicos de manera gratuita para el usuario.
- B) Al adquirir un nuevo producto, el distribuidor puede recoger el producto anterior sin ningún costo.
- C) El fabricante puede recuperar el producto usado para desecharlo sin ningún costo para el usuario.
- D) Dado que los productos usados contienen recursos de valor, pueden ser vendidos a establecimientos de reciclaje de metales.



El desecho indiscriminado de desperdicios en los bosques y en el campo pone en peligro su salud, ya que sustancias peligrosas pueden entrar en contacto con los mantos acuíferos subterráneos y entrar eventualmente a la cadena alimenticia.



Siga las siguientes instrucciones para prevenir lesiones al usuario u otras personas, así como daños a la propiedad. El uso indebido, por ignorar estas instrucciones, puede provocar daños o lesiones. La clasificación de peligro será señalada de la siguiente manera.

 ADVERTENCIA	Este símbolo indica la posibilidad de lesiones severas o muerte.
 PRECAUCIÓN	Este símbolo indica la posibilidad de lesiones o daño a la propiedad.

- A continuación se muestra el significado de los símbolos utilizados en este manual.

	Nunca haga esto.
	Siempre haga esto.

 **ADVERTENCIA**

<p> Conecte el cable de energía de forma correcta.</p> <ul style="list-style-type: none"> • De lo contrario, podría provocar descargas eléctricas o un incendio debido a la generación excesiva de calor. 	<p> No encienda o apague la unidad desconectando el cable de energía.</p> <ul style="list-style-type: none"> • Podría provocar descargas eléctricas o un incendio debido a la generación de calor. 	<p> No dañe o utilice un cable de energía no especificado.</p> <ul style="list-style-type: none"> • Podría provocar descargas eléctricas o un incendio.
<p> No modifique el tamaño del cable de energía ni comparta la toma de corriente con otros aparatos.</p> <ul style="list-style-type: none"> • Podría provocar descargas eléctricas o un incendio debido a la generación de calor. 	<p> No encienda la unidad con las manos mojadas o en un ambiente húmedo.</p> <ul style="list-style-type: none"> • Podría provocar descargas eléctricas. 	<p> No dirija el flujo de aire directamente a los ocupantes del cuarto.</p> <ul style="list-style-type: none"> • Esto podría dañar su salud.
<p> Asegúrese siempre de conectar correctamente la unidad a tierra.</p> <ul style="list-style-type: none"> • Una conexión incorrecta a tierra podría provocar descargas eléctricas. 	<p> No permita que agua entre en contacto con las piezas eléctricas.</p> <ul style="list-style-type: none"> • Podría provocar el fallo de la unidad o descargas eléctricas. 	<p> Siempre instale un interruptor y un circuito de alimentación adecuado.</p> <ul style="list-style-type: none"> • Una instalación incorrecta podría provocar fuego o descargas eléctricas.
<p> Desconecte la unidad si se escuchan ruidos o se perciben olores extraños o si expide humo.</p> <ul style="list-style-type: none"> • Podría provocar un incendio o descargas eléctricas. 	<p> No beba el agua que emana del aire acondicionado.</p> <ul style="list-style-type: none"> • Contiene contaminantes y usted podría enfermarse. 	<p> No abra la unidad mientras esté encendida.</p> <ul style="list-style-type: none"> • Podría provocar descargas eléctricas.
<p> Use los fusibles y circuitos de corte adecuados.</p> <ul style="list-style-type: none"> • Existe el riesgo de incendio o descarga eléctrica. 	<p> No utilice el cable de energía cerca de aparatos que generen calor.</p> <ul style="list-style-type: none"> • Podría provocar un incendio o descargas eléctricas. 	<p> No utilice el cable de energía cerca de gas inflamable o combustibles, como gasolina, benceno, solventes, etc.</p> <ul style="list-style-type: none"> • Podría provocar una explosión o un incendio.
<p> Si existe alguna fuga de gas proveniente de algún otro aparato, ventile la habitación antes de encender el aire acondicionado.</p> <ul style="list-style-type: none"> • Podría provocar una explosión, incendio y quemaduras. 	<p> No desarme o modifique la unidad.</p> <ul style="list-style-type: none"> • Podría provocar alguna falla o descargas eléctricas. 	

INSTRUCCIONES DE SEGURIDAD

PRECAUCIÓN

⊘ Cuando sea necesario cambiar el filtro de aire, no toque las partes metálicas de la unidad.

- Podría sufrir lesiones.

⊘ No limpie el aire acondicionado con agua.

- El agua podría entrar a la unidad y dañar el aislamiento, provocando descargas eléctricas.

ⓘ Ventile la habitación de forma correcta cuando se utilice al mismo tiempo que una estufa, etc.

- Se puede presentar una escasez de oxígeno.

ⓘ Cuando tenga que limpiar la unidad, apague y desconecte el interruptor.

- No limpie la unidad cuando esté encendida, podría provocar un incendio y descargas eléctricas, así como lesiones.

⊘ No exponga mascotas o plantas al flujo directo de aire.

- Podría lastimar a la mascota o a la planta.

⊘ No lo utilice con fines específicos.

- No use el aire acondicionado para preservar aparatos de precisión, mascotas, plantas u objetos artísticos. Podría deteriorar su calidad, etc.

ⓘ Apague el aire acondicionado y cierre las ventanas cuando se presente una tormenta o huracán.

- El uso de la unidad con las ventanas abiertas podría inundar el interior y humedecer los muebles del hogar.

⊘ No coloque objetos alrededor de las entradas de aire o dentro de las salidas de aire.

- Podría causar fallas en la unidad o accidentes.

ⓘ Cuando no utilice la unidad por un largo periodo de tiempo, apague el interruptor de energía principal.

- Podría provocar el fallo del producto o un incendio.

⊘ No utilice detergentes fuertes tales como cera o solventes; utilice un paño suave para limpiar la unidad.

- El aspecto de la unidad podría deteriorarse debido al cambio de color del producto o por ralladuras en la superficie.

ⓘ Asegúrese que el soporte de la unidad exterior no esté dañado por la exposición prolongada a los elementos.

- Si el soporte está dañado, existe la posibilidad de daño causado por la caída de la unidad.

ⓘ Siempre inserte los filtros de forma adecuada, y límpielos cada dos semanas.

- El uso de la unidad sin filtros podría causar fallas.

⊘ No coloque objetos pesados sobre el cable de energía; asegúrese que el cable no esté comprimido.

- Existe el peligro de fuego o descarga eléctrica.

ⓘ Tenga cuidado al retirar la unidad de su empaque y al instalarla, los bordes afilados podrían causarle lesiones.

ⓘ Si se introduce agua en la unidad, apáguela y desconéctela del suministro de energía, y comuníquese con un técnico de servicio calificado.

Partes de la unidad

Unidad interna

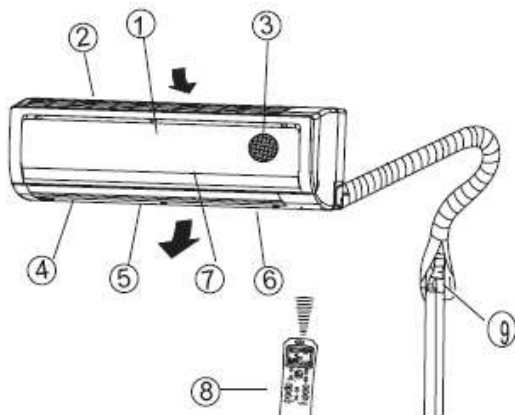

Unidad interna

1. Panel frontal
2. Entrada de Aire
3. Filtro de aire
4. Salida de Aire
5. Rejilla horizontal de flujo de aire
6. Rejilla vertical de flujo de aire
7. Panel de visualización
8. Control remoto

Unidad externa

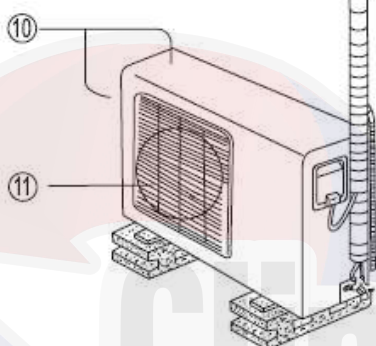

Unidad externa

9. Tubo de Conexión, manguera de drenado
10. Entrada de aire (lateral y posterior)
11. Salida de Aire

AVISO:

Todas la imágenes en este manual tienen fines explicativos. Su aire acondicionado puede tener algunas diferencias mínimas de diseño. La forma general prevalecerá.

Luces del Indicador en el Panel de visualización

El panel de visualización en la unidad interior tendría la siguiente apariencia:

Receptor de Señal

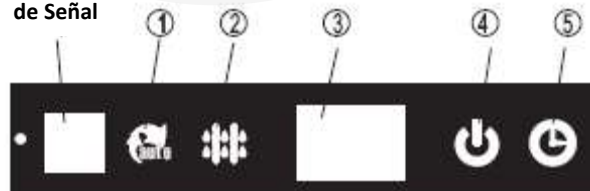

① **Indicador AUTO:**

Este Indicador se ilumina cuando la unidad opera en modo automático (AUTO).

② **Indicador DEFROST**

(sólo para modelos de frío y calor):

Este Indicador se ilumina cuando el aire acondicionado arranca en modo de descongelamiento automático o cuando la función de control de aire caliente está activada durante la función de calefacción.

③ **PANTALLA DIGITAL:**

Muestra la temperatura actual durante el funcionamiento del aire acondicionado.

④ **Indicador de OPERACIÓN:**

Este indicador se ilumina una vez cada segundo después de que se enciende la unidad, y se ilumina cuando el aire acondicionado entra en operación.

⑤ **Indicador del TIMER:**

El Indicador se ilumina cuando el temporizador (TIMER) está encendido/apagado (ON/OFF).

AVISO: Este manual no incluye la Operación del Control Remoto, para más detalles, vea <<Instrucciones del Control Remoto >> que se envían junto con esta unidad.

Temperatura de Operación

Modo Temperatura	Operación en Enfriamiento	Operación en Calefacción	Operación en Deshumidificador
Temperatura Interior	≥17°C	≤30°C	>10°C
Temperatura Exterior	18°C~43°C	-7°C ~24°C	11°C ~43°C
	-15°C ~43°C: (Para los modelos con sistema de enfriamiento a baja temperatura)		

PRECAUCIÓN:

1. Si se utiliza el aire acondicionado en condiciones climáticas distintas a las aquí señaladas, algunas funciones para protección del equipo podrían entrar en operación, propiciando que la unidad funcione de manera anormal.
2. La humedad relativa interior debe ser menor al 80%. Si el aire acondicionado funciona por arriba de este número, la superficie del aire acondicionado podría generar condensación. Configure la rejilla de flujo de aire vertical en su ángulo máximo (vertical, con relación al piso) y establezca el modo de ventilación ALTA.
3. El desempeño óptimo se puede alcanzar dentro de estos rangos de temperatura de operación.

Operación Manual

La Operación de forma Manual se utiliza temporalmente si el control remoto se deshabilita o requiere mantenimiento.

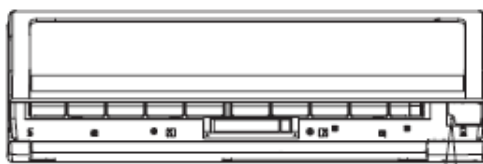
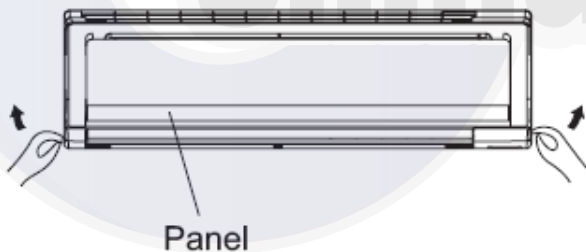

Botón de control manual



- ① Levante el panel frontal hasta que quede fijo y se escuche un clic.
- ② Oprima el botón de la unidad hasta que el indicador AUTO se ilumine, la unidad funcionará en modo AUTO forzosamente. (La temperatura predeterminada en este modo es de 24°C).
- ③ Cierre el panel firmemente hasta que quede seguro en su posición original.

PRECAUCIÓN:

- Una vez que active el botón manualmente, el modo de operación es elegido en el siguiente orden: AUTO, COOL, OFF.
- Oprima el botón hasta que el indicador de POWER se encienda de forma rápida e intermitente (cinco veces por segundo), la unidad estará operando en modo COOL (enfriamiento) forzosamente. Este modo sólo se usa para fines de prueba.
- Para restablecer la operación del control remoto, use directamente el control remoto.

Control de dirección del Flujo de Aire

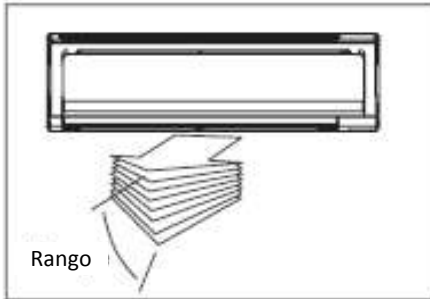

- Ajuste de forma adecuada el flujo de aire, si no lo hace, puede provocar incomodidad o propiciar que la temperatura de la habitación sea desigual
- Ajuste la rejilla horizontal con el control remoto.
- Ajuste la rejilla vertical manualmente.

Para modificar la dirección del flujo de aire vertical (arriba-abajo)

Realice esta operación mientras la unidad está en funcionamiento.

Ajuste la dirección del flujo de aire con el control remoto, el ángulo de las rejillas horizontales se ajusta 6° cada vez que oprime el botón; o puede hacer que oscilen hacia arriba y hacia abajo automáticamente. Por favor, consulte el “MANUAL DE OPERACIÓN DEL CONTROL REMOTO” para más detalles.

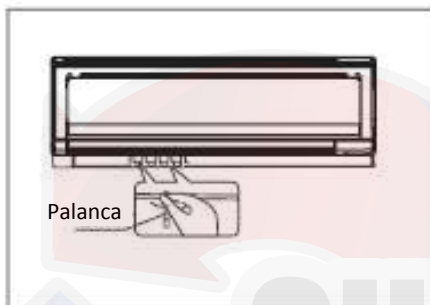

Para modificar la dirección del flujo de aire horizontal (izquierda - derecha)

Ajuste la rejilla vertical manualmente con la palanca situada en el lado derecho o izquierdo de la rejilla vertical (dependiendo del modelo). Tenga cuidado de no hacer contacto con el ventilador, la rejilla horizontal o de dañar la rejilla vertical. Cuando el aire acondicionado esté funcionando y la rejilla horizontal esté en una posición específica, dirija la palanca en el extremo izquierdo (o derecho, dependiendo del modelo) de la salida del aire a la dirección deseada.

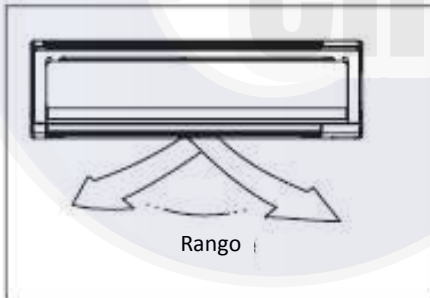

⚠ PRECAUCIÓN

- El botón **DIRECTION/SWING** se deshabilitará cuando el aire acondicionado no esté en operación (incluyendo cuando se active el modo **TIMER ON**).
- No deje que el aire acondicionado funcione con el flujo de aire en dirección hacia abajo en modo de enfriamiento o de deshumidificador durante largos periodos de tiempo. De lo contrario, podría presentarse condensación en la superficie de la rejilla horizontal haciendo que agua gotee en el piso o en los muebles.
- No ajuste la rejilla horizontal manualmente. Siempre use el botón **DIRECTION/SWING**. Si ajusta la rejilla manualmente, provocará un funcionamiento anormal. Si la rejilla funciona de forma anormal, apague el aire acondicionado y enciéndalo otra vez.
- Cuando encienda el aire acondicionado inmediatamente después de haberlo apagado, la rejilla horizontal podría no moverse durante aproximadamente 10 segundos.
- El ángulo de abertura de la rejilla horizontal no debe ser demasiado pequeño, esto podría afectar el desempeño del modo de ENFRIAMIENTO O CALEFACCIÓN, ya que el flujo de aire estaría demasiado restringido.
- No opere la unidad con la rejilla horizontal en posición cerrada.
- Cuando se conecte el aire acondicionado a la fuente de poder (carga inicial), la rejilla horizontal podría producir un sonido durante 10 segundos, esto es parte normal del funcionamiento.

Cómo funciona el aire acondicionado

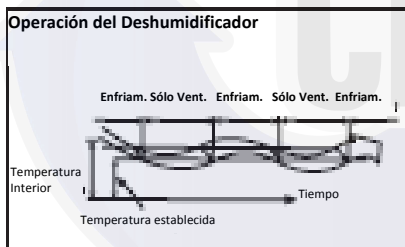
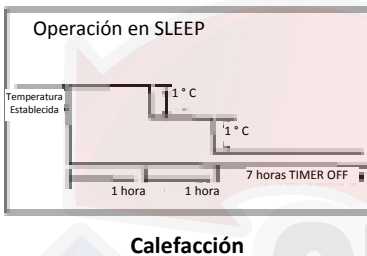
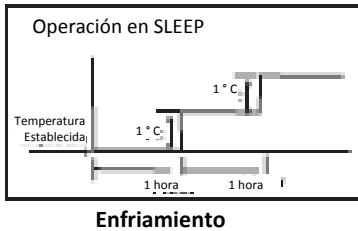

Operación en modo "AUTO"

- Cuando active el aire acondicionado en modo AUTO, se seleccionarán automáticamente los modos de enfriamiento, calefacción (sólo en modelos de frío/calor), o sólo el modo de ventilación dependiendo de la temperatura que haya seleccionado y de la temperatura interior.
- El aire acondicionado automáticamente mantendrá la temperatura interior alrededor de la temperatura determinada por usted.
- Si el modo AUTO no es agradable, puede elegir las condiciones deseadas manualmente.

Función "SLEEP"

Cuando oprima el botón SLEEP en el control remoto durante el modo de enfriamiento, calefacción (sin incluir el modelo de sólo enfriamiento), u operación en AUTO, el Aire acondicionado automáticamente aumentará 1°C (enfriamiento) o reducirá 1°C (calefacción) cada hora.

La temperatura seleccionada se estabilizará dos horas después, y el temporizador apagará el aire acondicionado 7 horas después. La velocidad del ventilador se controlará automáticamente. Esta función puede propiciar la temperatura más agradable y el ahorro de energía.

Operación con deshumidificador (DRYING)

- En el modo DRY, el aire acondicionado seleccionará automáticamente el deshumidificador, con base en la diferencia entre la temperatura establecida y la temperatura actual de la habitación.
- La temperatura se regula en modo de deshumidificador al activar de forma intermitente el funcionamiento de enfriamiento o ventilación. El indicador de velocidad del ventilador mostrará AUTO y sólo se usará la velocidad baja.

Operación óptima

Para lograr el desempeño óptimo, por favor, siga las siguientes instrucciones:

- Ajuste la dirección del flujo de aire de tal forma que no esté dirigida directamente a las personas.
- Ajuste la temperatura para lograr el nivel máximo de comodidad. No ajuste la unidad a niveles excesivos de temperatura.
- Cierre puertas y ventanas cuando use los modos COOL o HEAT, de lo contrario, el desempeño se verá afectado.
- Use el botón TIMER ON del control remoto para seleccionar la hora en la que desea que su aire acondicionado se encienda.
- No coloque ningún objeto cerca de la toma o salida de aire, ya que la eficiencia del aire acondicionado se reducirá y puede dejar de funcionar.
- Limpie de forma periódica el filtro de aire ya que un filtro sucio puede afectar el desempeño de enfriamiento o calefacción.
- No deje que la unidad funcione con la rejilla horizontal en posición cerrada.

CUIDADO Y MANTENIMIENTO

Cuidado y mantenimiento

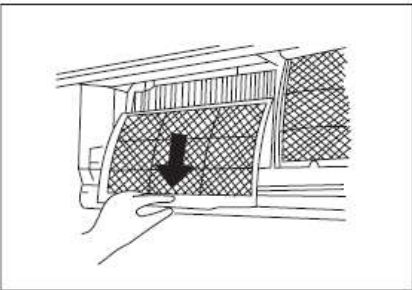
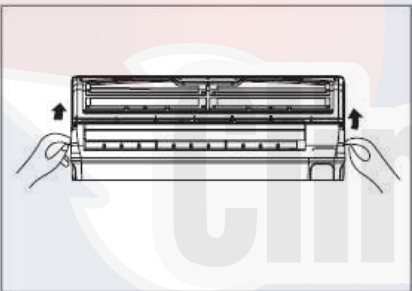

Limpeza de la Parrilla, Cubierta y Control Remoto

- Apague el aire acondicionado antes de limpiarlo. Para limpiarlo, use un paño seco y suave. No use blanqueadores ni abrasivos.

AVISO: Debe desconectar el suministro de energía antes de limpiar la unidad interna.

PRECAUCIONES

- Si la unidad interior está demasiado sucia, puede utilizar un paño humedecido con agua fría para limpiarla. Después, límpiela con un paño seco.
- No use paños o sacudidores tratados químicamente para limpiar la unidad.
- No use solvente, polvo pulidor o agentes químicos similares para limpiar la unidad. Podría causar que la superficie de plástico se agriete o deforme.
- Nunca use agua a más de 40°C para limpiar el panel frontal, podría producir deformación o decoloración.

Limpeza del filtro de Aire

Un filtro de aire obstruido reduce la eficiencia de enfriamiento de esta unidad. Por favor, limpie el filtro cada dos semanas.

1. Levante el panel de la unidad interna hasta que se detenga y se escuche un clic.
2. Tome la manija inferior del filtro de aire y levántelo un poco para retirarlo de su soporte;
3. Retire el FILTRO DE AIRE de la unidad interna.

- Limpie el FILTRO DE AIRE cada dos semanas.
- Limpie el FILTRO DE AIRE con una aspiradora o agua, y permita que se seque en un lugar fresco.

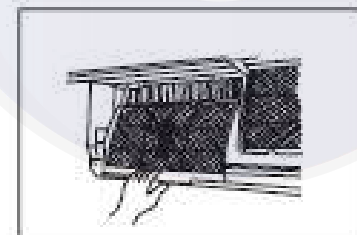
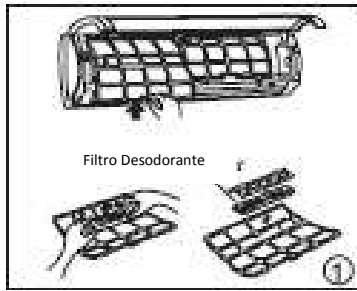

4. Retire el **Filtro Desodorante** (Filtros Opcionales incluidos: Recolector Plasma, Filtro de Iones de Plata, Bio-filtro/Filtro de Vitamina C/Filtro purificador de aire 3M) de su marco de soporte. (El método de instalación y extracción del filtro es diferente dependiendo de los modelos. Vea las imágenes marcadas ① y ② a la izquierda.

- Limpie el Filtro Desodorante al menos una vez al mes y reemplácelo cada 4-5 meses.
- Límpielo con una aspiradora, luego déjelo secar en un lugar fresco.



Después de abrir el panel, deje que pasen 10 minutos antes de tocar el Filtro Recolector Plasma, de lo contrario, podría recibir una descarga eléctrica.

5. Instale de nuevo el filtro de aire en su posición original.
6. Inserte nuevamente la parte superior del filtro de aire en la unidad, teniendo cuidado de que las orillas derecha e izquierda estén correctamente alineadas y coloque el filtro en su posición final.

Mantenimiento

Si planea no usar el aire acondicionado durante un largo periodo de tiempo, tome las siguientes medidas:

- (1) Active el ventilador por al menos medio día para secar el interior de la unidad.
- (2) Apague el aire acondicionado y desconecte la unidad del suministro de energía. Retire las baterías del control remoto.
- (3) La unidad externa requiere mantenimiento y limpieza periódica. No intente hacerlo usted mismo. Contacte a su agente o al servicio técnico.

Revisión antes de la operación

- Revise que el cableado no esté roto o desconectado.
- Revise que el filtro de aire esté instalado.
- Revise que la toma y salida de aire no estén obstruidas después de que transcurra un largo periodo de tiempo sin encender el aire acondicionado.

PRECAUCIÓN

- Cuando reemplace el filtro, no toque las piezas de metal de la unidad. Puede sufrir lesiones al tocar los bordes afilados.
- No utilice agua para limpiar el interior del aire acondicionado. El aislamiento podría ser dañado al entrar en contacto con agua, provocando una posible descarga eléctrica.
- Cuando limpie la unidad, primero asegúrese de que el suministro de energía y el interruptor estén desactivados.

RECOMENDACIONES DE USO

Los siguientes eventos pueden suceder durante el funcionamiento normal del aire acondicionado.

1. Protección del aire acondicionado.

Protección del compresor

- El compresor no puede activarse durante 3 minutos después de que se detiene.

Aire anti-enfriamiento (sólo para modelos de frío y calor)

- La unidad está diseñada para no emitir aire frío en el modo HEAT (calefacción), cuando el intercambiador de calor interno se encuentra en una de las siguientes tres situaciones y la temperatura establecida no se ha alcanzado.

A) Cuando la calefacción acaba de iniciar.

B) En el modo de Descongelamiento.

C) Calefacción a temperatura baja.

- El ventilador externo o interno se detiene durante el descongelamiento (sólo en modelos de frío y calor).

Descongelamiento (sólo en modelos de frío y calor)

- Se puede presentar Escarcha en la unidad externa durante el ciclo de calor cuando la temperatura exterior es baja y húmeda, dando como resultado una menor eficiencia de calefacción.
- Durante esta situación, el aire acondicionado detendrá la función de calefacción y comenzará a descongelarse automáticamente.
- El tiempo de descongelamiento puede variar de 4 a 10 minutos de acuerdo con la temperatura exterior y la cantidad de escarcha formada en la unidad externa.

2. La unidad interna produce neblina blanca.

- La neblina blanca se genera a causa de la diferencia de temperatura entre el aire que entra y el que sale en el modo COOL dentro de un ambiente interior con humedad alta humedad relativa.
- La neblina blanca puede generarse debido a la humedad que se produce en el proceso de descongelamiento cuando el aire acondicionado se reinicia en el modo de operación HEAT (calefacción) después del descongelamiento.

3. Ruido ligero en el aire acondicionado

- Se puede escuchar un silbido ligero cuando el compresor está funcionando o cuando se acaba de apagar. Este sonido es generado por el refrigerante cuando fluye o se detiene.
- Además, se puede escuchar un ligero rechinado cuando el compresor está funcionando o cuando se ha detenido. Esto es provocado por la expansión de calor o la contracción de frío de las partes de plástico de la unidad cuando la temperatura está cambiando.
- Cuando el suministro de energía se conecta por vez primera, se puede escuchar un ruido causado por la rejilla que se restauró en su posición original.

4. La unidad interior arroja polvo.

Es una condición normal cuando el aire acondicionado no ha sido usado durante un largo periodo de tiempo o cuando la unidad se activa por primera vez.

5. Un olor peculiar sale de la unidad interior.

Éste es provocado porque la unidad interior emite olores que emanan de los materiales de construcción, los muebles o el humo.

6. El aire acondicionado se cambia a modo FAN (sólo ventilación) del modo COOL o HEAT (Sólo en modelos frío/calor).

Cuando la temperatura interior alcanza la temperatura establecida en el aire acondicionado, el compresor se detendrá de manera automática y el aire acondicionado se cambiará al modo de ventilación (FAN). El compresor arrancará de nuevo cuando la temperatura se eleve en el modo COOL o disminuya en el modo HEAT (para modelos frío/calor) de acuerdo a la temperatura establecida.

7. Un goteo de agua podría generarse en la superficie de la unidad interior al estar en modo de enfriamiento cuando la humedad interior es relativamente alta (humedad relativa superior a 80%). Ajuste la rejilla horizontal a la posición máxima de salida de aire y seleccione velocidad de ventilación alta (HIGH).
8. **Modo de Calefacción (sólo para modelos de frío/calor)**
Durante el modo de calefacción, el aire acondicionado extrae calor de la unidad exterior y lo libera a través de la unidad interior. Cuando la temperatura exterior disminuye, el calor que fluye a través del aire acondicionado también desciende. Al mismo tiempo, el tiempo de carga de calor se incrementa debido a la gran diferencia entre la temperatura interior y exterior. Si el aire acondicionado no puede lograr una temperatura agradable, le sugerimos usar un dispositivo de calefacción complementario.
9. **Función de restablecimiento automático**
Cualquier falla de energía durante la operación apagará la unidad completamente. Para unidades que no cuentan con la función de restablecimiento automático, al restaurarse el suministro de energía, el indicador de OPERACIÓN en la unidad comenzará a emitir una señal visual intermitente. Para restablecer el funcionamiento, oprima el botón encendido/apagado (ON/OFF) en el control remoto. Para unidades con función de restablecimiento automático, cuando se restaure el suministro de energía, la unidad se reiniciará de manera automática con todas las configuraciones preestablecidas conservadas en la función de memoria.
10. Las tormentas eléctricas o los teléfonos inalámbricos funcionando cerca de la unidad pueden provocar que ésta funcione de forma anormal. Desconecte la unidad del suministro de energía y vuelva a conectarla. Oprima el botón ON/OFF (encendido/apagado) en el control remoto para restablecer el funcionamiento.

Recomendaciones para la resolución de Problemas

Apague el aire acondicionado si ocurre alguna de las siguientes fallas. Desconecte el suministro de energía y contacte de inmediato el centro de servicio al cliente más cercano.

Problema	El indicador de OPERACIÓN u otros indicadores se encienden y apagan de forma intermitente y rápida (5 veces por segundo) y no se puede corregir la falla al desconectar y conectar de nuevo el suministro de energía.
	El fusible se fundió o el interruptor de circuito se dispara de manera frecuente.
	Otros objetos o agua entraron al aire acondicionado.
	El control remoto no funciona o lo hace de forma anormal.
	Otras situaciones anormales

Funcionamiento incorrecto	Causa	¿Qué se debe hacer?
La unidad no enciende	Falla de energía.	Espere a que se restablezca el servicio .
	La unidad puede estar desconectada.	Revise que la clavija se encuentre conectada de forma segura en el receptáculo.
	El Fusible está quemado.	Reemplace el fusible.
	La batería del control remoto pudo haberse descargado.	Reemplace la batería.
	El tiempo en que ha configurado el temporizador es incorrecto.	Espere o cancele la configuración del temporizador.
La Unidad no enfría ni calienta (Sólo para los modelos de frío/calor) muy bien la habitación mientras el flujo de aire sale del aire acondicionado.	Temperatura configurada de manera incorrecta.	Configure el aire acondicionado de forma correcta. Para información más detallada por favor consulte la sección "Uso del Control Remoto".
	El filtro de aire está bloqueado.	Limpie el filtro de aire.
	Las puertas o ventanas están abiertas.	Cierre las Puertas y ventanas.
	La entrada o salida de aire de la unidad interna o externa está bloqueada.	Retire las obstrucciones, luego reinicie la unidad.
	Se ha activado la Protección del compresor de 3 minutos.	Espere.

Si no logró corregir el problema, póngase en contacto con el distribuidor local o el centro de servicio al cliente más cercano. Asegúrese de proporcionar detalles sobre las fallas y el modelo de la unidad.

**Aviso: No intente reparar la unidad usted mismo.
Siempre consulte a un proveedor del servicio autorizado.**

