

AIRE ACONDICIONADO TIPO PORTÁTIL (AIRE ACONDICIONADO LOCAL)

MANUAL DEL USUARIO

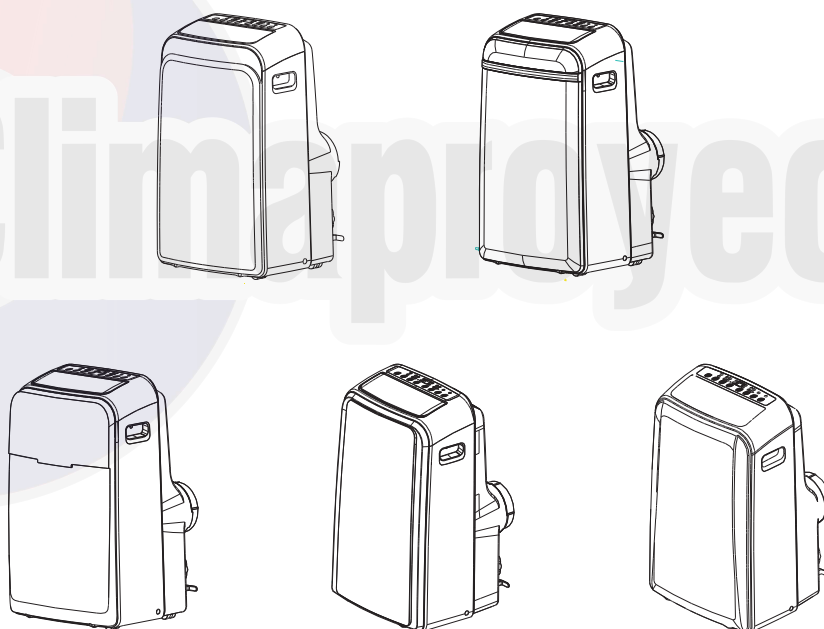

SÓLO FRÍO

52PTC121A

52PTC141A

FRÍO/CALOR

52PTQ121A

52PTQ141A

En el interior del manual encontrará muchos consejos útiles sobre cómo utilizar y mantener apropiadamente su aire acondicionado. Un poco de cuidado preventivo de su parte puede ahorrarle una gran cantidad de tiempo y dinero durante la vida de su aire acondicionado. Antes de utilizar este producto, por favor lea atentamente las instrucciones y conserve este manual para uso futuro.

Lea Este Manual

En su interior encontrará muchos consejos útiles sobre cómo utilizar y mantener su aire acondicionado. Un poco de cuidado preventivo de su parte puede ahorrarle una gran cantidad de tiempo y dinero durante la vida de su aire acondicionado. Encontrará muchas respuestas a problemas comunes en la tabla de consejos para la solución de problemas. Si primero revisa nuestra tabla de solución de problemas, es posible que no necesite llamar al servicio técnico.

Precaución

- Este aparato puede ser utilizado por niños de 8 años en adelante y personas con capacidades físicas, sensoriales o mentales reducidas, o personas con falta de experiencia y conocimientos si han sido supervisados o instruidos acerca del uso del aparato de una manera segura y que comprendan los peligros involucrados. Los niños no deben jugar con el aparato. La limpieza y el mantenimiento de usuario no deben ser realizados por niños sin supervisión (aplicable para los países europeos).
- Este aparato no está diseñado para ser utilizado por personas (incluidos niños) con capacidades físicas, sensoriales o mentales reducidas, o personas con falta de experiencia y conocimientos, a menos de que hayan sido supervisados o instruidos acerca del uso del aparato por una persona responsable de su seguridad (aplicable para los demás países, excepto los países europeos).
- Los niños deben ser supervisados para asegurarse de que no jueguen con el aparato.
- Si el cable de alimentación está dañado, debe ser reemplazado por el fabricante, su agente de servicio o por personal calificado, para así evitar situaciones de peligro.
- El aparato deberá ser instalado de acuerdo con las regulaciones nacionales de cableado.
- No utilice el aire acondicionado en un cuarto húmedo como el baño o la lavandería.
- El aparato con calentador eléctrico debe tener al menos 1 metro de espacio para los materiales combustibles.
- Póngase en contacto con el técnico de servicio autorizado para la reparación o mantenimiento de esta unidad.
- Póngase en contacto con el instalador autorizado para la instalación de esta unidad.

CONTENIDO

OBSERVACIÓN SOCIABLE	
Observación sociable.....	2
MEDIDAS DE SEGURIDAD	
Reglas de seguridad	3
Condiciones de operación	3
Información eléctrica	4
IDENTIFICACIÓN DE PARTES	
Accesorios	4
Nombres de las partes	5
CARACTERÍSTICAS DEL AIRE ACONDICIONADO	
Instrucciones de operación del control electrónico	6
INSTRUCCIONES DE OPERACIÓN	
Instrucciones de operación	7
INSTRUCCIONES DE INSTALACIÓN	
Ubicación	9
Instalación de kit de ventana	9
Instalación de manguera de escape	12
Drenaje de agua	13
CUIDADO Y MANTENIMIENTO	
Cuidado y mantenimiento	14
TIPS PARA LA SOLUCIÓN DE PROBLEMAS	
Solución de problemas	15

NOTA

Los datos de calificación indicados en la etiqueta de energía están basados en la condición de prueba de la instalación del conducto no extendido de escape de aire sin adaptador A & B (El conducto y el adaptador de A & B se enlistan en la tabla de accesorios del Manual de Instrucciones). Consulte la figura de la derecha.

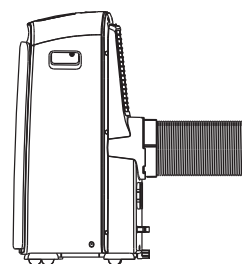

Al utilizar este aire acondicionado en los países europeos, se debe seguir la siguiente información:

DESECHO: No deseche este producto en la basura doméstica. Se requiere la recolección de este tipo de residuos por separado para un tratamiento especial.

Está prohibido desechar este aparato con los residuos domésticos.

Para desecharlo, existen varias opciones:

- A) El municipio ha establecido sistemas de recolección, donde se pueden recolectar los desechos electrónicos sin cargo alguno para el usuario.
- B) En la compra de un producto nuevo, el minorista se llevará, sin cargos para el usuario, el producto antiguo.
- C) El fabricante se llevará, libre de cargos para el usuario, el aparato viejo para su desecho.
- D) Como los productos viejos contienen recursos valiosos, pueden ser vendidos a comerciantes de chatarra de metal.

El desecho de residuos en bosques y paisajes pone en peligro su salud cuando sustancias peligrosas se fugan en el agua subterránea y encuentran su camino en la cadena alimenticia.

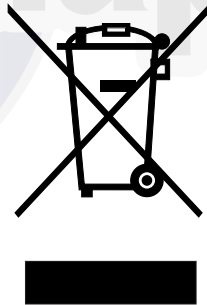

PRECAUCIÓN:

- Este aparato no está diseñado para ser utilizado por personas (niños incluidos) con capacidades físicas, sensoriales o mentales, o la falta de experiencia y conocimiento, a menos que sean supervisados o instruidos acerca del uso del aparato por una persona responsable de su seguridad.
- Los niños deben ser supervisados para asegurarse de que no jueguen con el aparato.

MEDIDAS DE SEGURIDAD

Reglas de Seguridad

Para evitar lesiones al usuario o a otras personas y daños a la propiedad, se deben seguir las siguientes instrucciones. El uso incorrecto por hacer caso omiso a las instrucciones puede causar lesiones o daños.

⚠ Siempre haga esto

- Su aire acondicionado debe ser utilizado de tal manera que esté protegido de la humedad, por ejemplo de condensación, salpicaduras de agua, etc. No coloque ni almacene su aire acondicionado donde pueda caerse o tirarse agua o cualquier otro líquido. Desenchufe inmediatamente.
- Siempre lleve su aire acondicionado en posición vertical y de pie sobre una superficie estable y nivelada durante el uso.
- Apague el producto cuando no esté en uso.
- Siempre contacte a una persona calificada para llevar a cabo las reparaciones. Si el cable de alimentación está dañado, debe ser reparado por un taller de reparación calificado.
- Mantenga un espacio para el aire de al menos 30 cm alrededor de la unidad, desde las paredes, muebles y cortinas.
- Si el aire acondicionado es derivado durante el uso, apague la unidad y desconecte de la red eléctrica inmediatamente.

⊘ Nunca haga esto

- No utilice el aire acondicionado en un cuarto húmedo como el baño o la lavandería.
- No toque la unidad con las manos húmedas o mojadas o con los pies descalzos.
- No presione los botones del panel de control con otra cosa más que con los dedos.
- No retire ninguna cubierta fija. Nunca use este aparato si no funciona correctamente, o si se ha caído o dañado.
- Nunca utilice el enchufe para encender y detener la unidad.
- Utilice siempre el interruptor en el panel de control.
- No cubra ni obstruya las rejillas de entrada o salida.
- No utilice productos químicos peligrosos para limpiar o que entren en contacto con la unidad. No utilice la unidad en presencia de sustancias inflamables o de vapor, como el alcohol, insecticidas, gasolina, etc.
- No permita que los niños operen la unidad sin supervisión.
- No utilice este producto para funciones distintas de las descritas en este manual de instrucciones.

Ahorro de energía

- Utilice la unidad en el tamaño recomendado de la habitación.
- Coloque la unidad donde los muebles no puedan obstruir el flujo de aire.
- Mantenga las persianas/cortinas cerradas durante la parte más soleada del día.
- Mantenga limpios los filtros.
- Mantenga las puertas y ventanas cerradas para mantener el aire fresco y el aire caliente.

Condiciones de operación

- El aire acondicionado debe ser operado en un rango de temperatura indicado a continuación:

MODO	TEMPERATURA DE LA HABITACIÓN
FRÍO	17°C(62°F)~35°C(95°F)
SECO	13°C(55°F)~35°C(95°F)
CALOR (tipo de bomba de calor)	5°C(41°F)~30°C(88°F)
CALOR (tipo de bomba de calor)	≤30°C/88°F

Herramientas sugeridas para la instalación del kit de ventana

1. Desarmador (Phillips de tamaño medio)
2. Cinta métrica o regla
3. Cuchillo o tijeras
4. Sierra (En el caso de que el kit de ventana necesite ser cortado en el tamaño porque la ventana es demasiado estrecha para la instalación directa).





▲ ADVERTENCIA Por su seguridad

- No almacene ni utilice gasolina u otros vapores y líquidos inflamables cerca de éste o cualquier otro electrodoméstico.
- Evite el riesgo de incendio o descarga eléctrica. No utilice un cable de extensión ni un adaptador. No retire ninguna clavija del cable de alimentación.

▲ ADVERTENCIA Información Eléctrica

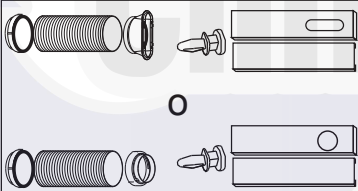
- Asegúrese de que el servicio eléctrico sea adecuado para el modelo que ha elegido. Esta información se puede encontrar en la placa de serie, que se encuentra en el lado de la carcasa y detrás de la rejilla.
- Asegúrese de que el aire acondicionado esté conectado correctamente a tierra. Para minimizar los riesgos de choque eléctrico e incendio, es importante la conexión adecuada a tierra. El cable de alimentación está equipado con un enchufe de tres clavijas para protección contra posibles descargas eléctricas.
- Su aire acondicionado debe ser utilizado en un tomacorriente conectado debidamente a tierra. Si el tomacorriente que pretende utilizar no está conectado a tierra adecuadamente o protegido por un fusible de retardo o circuito interruptor, haga que un electricista calificado instale el tomacorriente apropiado.
- Asegúrese de que el receptáculo sea accesible después de la instalación de la unidad.

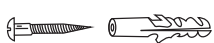
Accesorios

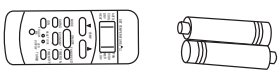
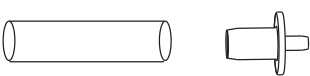
PARTES :	NOMBRE DE PARTES	CANTIDAD :
	Manguera de escape y Adaptador I y adaptador B (manguera plana o manguera redonda: según los modelos) Kit de guía deslizante para ventana y perno	1 set
	Adaptador A de Escape de Pared ✖	1 pieza
	Adaptador B(redondo) ✖	1 pieza
	Plug Expansor y tornillo de madera ✖	4/piezas
	Espuma	3/piezas
	Control remoto y batería (Para modelos de control remoto únicamente)	1 piezas
	Manguera de drenaje ✖ y adaptador de manguera de drenaje ✖	1 piezas

NOTA: Las piezas opcionales ✖ son para algunos modelos que no las tienen.

- Revise que todos los accesorios estén incluidos en el paquete y consulte las instrucciones de instalación para su uso.

NOTA: Todas las ilustraciones en este manual son sólo para propósitos explicación. Su aire acondicionado puede ser ligeramente diferente. La forma real debe prevalecer.

IDENTIFICACIÓN DE PARTES

NOMBRE DE PARTES

Frente



- 1 Panel de operación
- 2 Rejilla horizontal (oscila automáticamente)
- 3 Caster
- 4 Manija de transporte (ambos lados)

Reverso

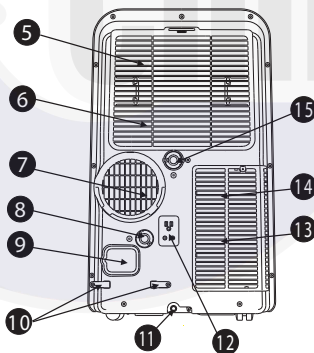

- 5 Filtro superior de aire (Detrás de la rejilla)
- 6 Entrada superior de aire
- 7 Salida de aire
- 8 Salida de drenaje (sólo para el modelo de calentamiento de bomba)
- 9 Salida del cable de alimentación
- 10 Gancho del cable de alimentación (utilizado únicamente cuando almacene la unidad)
- 11 Bandeja inferior de la salida de drenaje
- 12 Toma de corriente de alimentación (uso sólo cuando el almacenamiento de la unidad)
- 13 Filtro de aire inferior (detrás de la rejilla)
- 14 Entrada inferior de aire
- 15 Salida de drenaje

INSTRUCCIONES DE OPERACIÓN DE CONTROL ELECTRÓNICO

Antes de que comience, familiarícese a fondo con el panel de control y con el control remoto y todas sus funciones, a continuación, siga el símbolo para las funciones que usted desee.

La unidad se puede controlar sólo con el panel de control de la unidad o con el control remoto.

NOTA: Este manual no incluye Operaciones del controlador remoto, para obtener más información vea las <<Instrucciones del Control Remoto >> embalado con la unidad.

PANEL DE OPERACIÓN DEL AIRE ACONDICIONADO

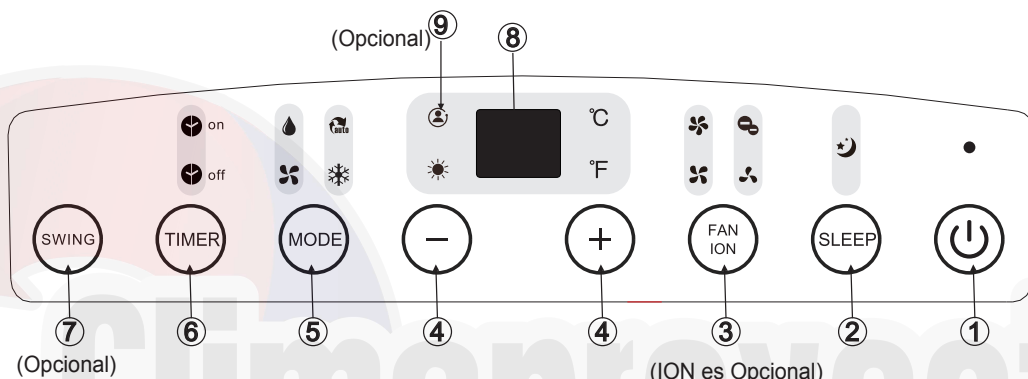

Fig.3

NOTA: En algunos modelos se encuentra el botón de SLEEP en lugar del botón ECO.

- 1 Botón POWER
Interruptor de encendido/apagado.
- 2 Botón SLEEP/ECO
Utilizado para iniciar la operación de SLEEP/ECO.
- 3 Botón FAN/ION (ION es opcional)
Controla la velocidad del ventilador. Presione para seleccionar la velocidad del ventilador en cuatro pasos LO, MED, HI, AUTO. La luz indicadora de velocidad del ventilador se ilumina bajo diferentes ajustes del ventilador excepto la velocidad AUTO. Cuando seleccione la velocidad AUTO del ventilador, todas las luces indicadoras del ventilador se apagan.
NOTA: Presione este botón durante 3 segundos para iniciar la función de ION. El generador de iones es energizado y ayudará a eliminar el polen e impurezas del aire, y los atrapan en el filtro. Presione nuevamente durante 3 segundos para detener la función de ION.
- 4 Botones UP (ARRIBA) (+) DOWN (ABAJO) (-)
Es utilizado para ajustar (incrementar/decrementar) los ajustes de temperatura en incrementos de 1°C/2°F (o 1°F) en un rango de 17°C/62°F a 30°C/62°F (u 86°F) o el ajuste de TIMER en un rango de 0~24 hrs.
NOTA: El control es capaz de desplegar la temperatura en grados Fahrenheit o en grados Celsius. Para convertir de uno al otro, presione y mantenga presionado los botones de Up y Down, al mismo tiempo, durante 3 segundos.
- 5 Botón seleccionador MODE (MODO)
Selecciona el modo apropiado de operación. Cada vez que usted presione el botón, un modo es seleccionado en una secuencia que va de AUTO, COOL, DRY, FAN, y HEAT (no la tienen los modelos de sólo enfriamiento). La luz indicadora del modo se enciende sobre los distintos ajustes de modo.
- 6 Botón de TIMER (TEMPORIZADOR)
Utilizado para iniciar el tiempo de inicio AUTO ON, y el tiempo de parar AUTO OFF, en conjunto con los botones + & -. La luz indicadora de encendido/apagado del temporizador se enciende durante los ajustes de encendido/apagado del temporizador.
- 7 Botón de SWING (OSCILACIÓN)
(Aplicable sólo a los modelos con la función de oscilación automática)
Utilizado para iniciar la función de oscilación automática. Cuando la operación este en ON, presione el botón SWING y puede detener la rejilla en el ángulo deseado.
- 8 Display de LED
Muestra la temperatura establecida en "°C" o "°F" y los ajustes de temporizador automático. Mientras que en los modos DRY y FAN, este muestra la temperatura de la habitación.

INSTRUCCIONES DE OPERACIÓN

Códigos de Error y Código de Protección

- E 1- Error de sensor de de temperatura ambiente-
Desenchufe la unidad y vuelva a conectarla.
Si el error se repite, llame a servicio técnico.
- E 2- Error de sensor de temperatura del evaporador-
Desenchufe la unidad y vuelva a conectarla.
Si el error se repite, llame a servicio técnico.
- E 3- Error de sensor de temperatura del condensador-
Desenchufe la unidad y vuelva a conectarla. Si el
error se repite, llame a servicio técnico (en algunos
modelos).
- E 4- Error de comunicación del panel de la pantalla-
Desenchufe la unidad y vuelva a conectarla. Si el error
se repite, llame a servicio técnico.
- P 1- Bandeja inferior está llena - Conecte la manguera
de drenaje y drene el agua recolectada. Si la
protección se repite, llame a servicio técnico.

- Función de ajuste de temperatura por seguimiento
FOLLOW ME/TEMP (opcional)

NOTA: Esta función se puede activar SOLAMENTE desde el control remoto. El control remoto sirve como un termostato a distancia que permite el control preciso de la temperatura en su ubicación.

Para activar la función de Follow Me/Temp., apunte el control remoto hacia la unidad y pulse el botón de Follow Me/Temp. La pantalla remota es la temperatura real en su ubicación. El control remoto enviará esta señal al aire acondicionado en un intervalo cada 3 minutos hasta que pulse de nuevo el botón de Follow Me/Temp. Si la unidad no recibe la señal de Follow Me/Temp. durante cualquier intervalo de 7 minutos, la unidad emitirá un pitido para indicar que el modo de Follow Me/Temp. ha finalizado.

Instrucciones de operación

Operación COOL

- Pulse el botón "MODE" hasta que la luz indicadora de "COOL" se encienda.
- Pulse el botones de ADJUST "+" o "-" para seleccionar la temperatura ambiente deseada. La temperatura se puede ajustar dentro de un rango de 17°C-30°C/62°F-88°F (u 86°F).
- Pulse el botón "FAN SPEED" para seleccionar la velocidad del ventilador.

Operación HEAT (Los modelos de enfriamiento únicamente no cuentan con esta opción)

- Pulse el botón "MODE" hasta que la luz indicadora de "COOL" se encienda.
- Pulse el botones de ADJUST "+" o "-" para seleccionar la temperatura ambiente deseada. La temperatura se puede ajustar dentro de un rango de 17°C-30°C/62°F-88°F (u 86°F).
- Pulse el botón "FAN SPEED" para seleccionar la velocidad del ventilador. Para algunos modelos, la velocidad del ventilador no se puede ajustar durante el modo HEAT.

- Pulse el botón "MODE" hasta que la luz indicadora de "DRY" se encienda.
- En este modo, no se puede seleccionar la velocidad del ventilador o ajustar la temperatura. El motor del ventilador funciona en la velocidad LOW.
- Mantenga las ventanas y puertas cerradas para un mejor efecto de deshumidificación.
- No coloque el conducto a la ventana.

OPERACIÓN AUTO

- Cuando establece el aire acondicionado en el modo AUTO, seleccionará automáticamente el enfriamiento, calefacción (los modelos de únicamente enfriamiento no lo tiene), o sólo ventilador dependiendo de la temperatura que haya seleccionado y la temperatura ambiente.
- El aire acondicionado controla automáticamente la temperatura ambiente de acuerdo a la temperatura programada por usted.
- En el modo AUTO, no se puede seleccionar la velocidad del ventilador.

Operación Fan (Ventilador)

- Pulse el botón "MODE" hasta que la luz indicadora de "FAN" se encienda.
- Pulse el botón "FAN SPEED" para seleccionar la velocidad del ventilador. La temperatura no puede ajustarse.
- No ponga el conducto a la ventana.

Operación TIMER (TEMPORIZADOR)

- Cuando la unidad esté encendida, pulse el botón de Timer e iniciará el programa de apagado automático. La luz indicadora de TIMER OFF se enciende. Pulse el botón de arriba o abajo para seleccionar el tiempo deseado. Pulse el botón TIMER de nuevo durante 5 segundos, se inicia el programa de reinicio automático y la luz indicadora de TIMER ON se enciende. Pulse el botón arriba o abajo para seleccionar el inicio automático en el tiempo deseado.
- Cuando la unidad esté apagada, pulse el botón Timer para iniciar el programa de inicio automático, oprima de nuevo durante cinco segundos para iniciar el programa de apagado automático.
- Pulse o mantenga pulsado el botón UP o DOWN para cambiar el tiempo automático por incrementos de 0.5 horas, hasta 10 horas, y en incrementos de 1 hora hasta 24. El control tendrá la cuenta regresiva del tiempo que quede hasta iniciar.
- El sistema se revertirá automáticamente para mostrar el ajuste de temperatura anterior si no hay ninguna operación en un período de cinco segundos.

- Poner la unidad en ON u OFF en cualquier momento o ajustar los ajustes del temporizador a 0.0, cancelará el programa de inicio y apagado automático del temporizador.
- Cuando se produce el mal funcionamiento (E1, E2, E3 o E4), también se cancelará el programa cronometrado de inicio y apagado automático.

Operación SLEEP/ECO

Presione este botón, la temperatura seleccionada aumentará (enfriamiento) o disminuirá (calefacción) por 1°C/2°F (o 1°F) por 30 minutos. La temperatura entonces aumentará (enfriamiento) o disminuirá (calefacción) por otro 1°C/2°F (o 1°F) después de 30 minutos adicionales. Esta nueva temperatura se mantendrá durante 7 horas antes de que vuelva a la temperatura seleccionada originalmente. Esto termina el modo de Sleep/Eco y la unidad continuará funcionando como se programó originalmente.

NOTA: Esta función no está disponible bajo el modo FAN o el modo DRY.

Otras funciones

Reinicio Automático (en algunos modelos)

Si la unidad se apaga inesperadamente debido a algún corte de energía, esta se reiniciará automáticamente con los ajustes de la función anterior cuando la energía se reanude.

Espere 3 minutos antes de continuar la operación

Después de que la unidad se haya detenido, no puede reanudar la operación en los primeros 3 minutos. Esto es para proteger la unidad. La operación iniciará automáticamente después de 3 minutos.

Ajuste de la dirección del flujo de aire

La rejilla puede ser ajustada automáticamente.

- Ajuste automáticamente la dirección del flujo de aire (Fig. 4):
 - Cuando esté encendida, la rejilla se abre completamente. Presione el botón de SWING en el panel o en el control remoto para iniciar la función de oscilación automática.
 - La rejilla oscilará automáticamente hacia arriba y hacia abajo.
 - Por favor no ajuste manualmente la rejilla.



Fig.4

INSTRUCCIONES DE INSTALACIÓN (opcional)

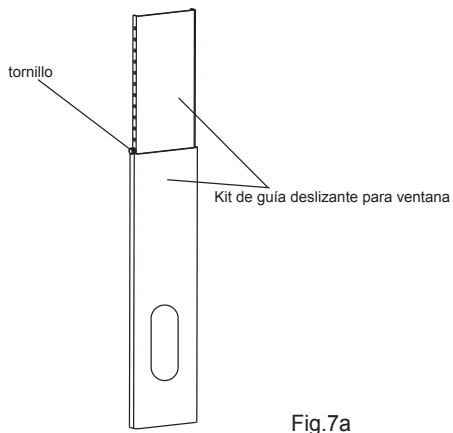
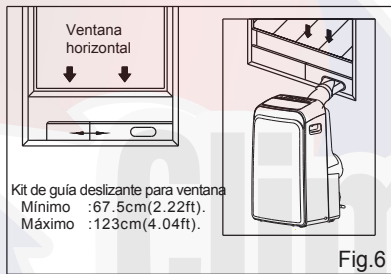
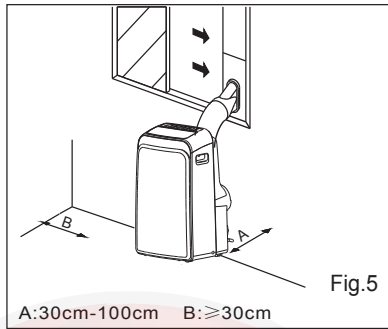

INSTRUCCIONES DE INSTALACIÓN

Ubicación

- El aire acondicionado debe ser colocado sobre una base firme para minimizar el ruido y la vibración. Para una colocación segura, coloque la unidad sobre una superficie lisa y plana lo suficientemente fuerte como para sostener la unidad.
- La unidad cuenta con ruedecillas para facilitar la colocación, pero sólo debe rodarse en superficies lisas y planas. Tenga cuidado al rodar sobre superficies de alfombra. No intente rodar la unidad sobre objetos.
- La unidad debe estar al alcance de una terminal a tierra correctamente clasificada.
- Nunca coloque obstáculos alrededor de la entrada o salida de aire de la unidad.
- Permita de 30cm a 100cm de espacio desde la pared para un aire acondicionado eficiente.

Kit de instalación de guía deslizante para ventana

Su kit de guía deslizante para ventana se ha diseñado para adaptarse a la mayoría de las aplicaciones de ventanas "vertical" y "horizontal" estándar. Sin embargo, puede ser necesario que usted deba improvisar/modificar algunos aspectos de los procedimientos de instalación para ciertos tipos de ventana. Consulte la Fig. 6 y la Fig. 7 para las aberturas mínimas y máximas de las ventanas. El kit de la guía deslizante para ventana se puede fijar con un tornillo (vea la Fig. 7a).

Nota: Si la abertura de la ventana es menor que la longitud mínima mencionada en el kit de guía deslizante para ventana, corte el que tiene un agujero lo suficiente para adaptarse a la abertura de la ventana. No corte nunca el agujero en el kit de guía deslizante para ventana.

Instalación en una ventana con marco doble

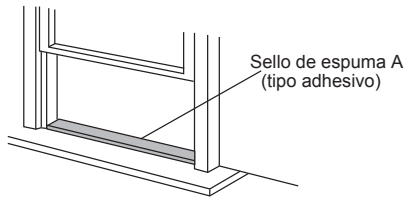

Fig.8

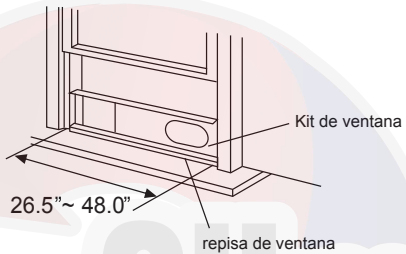

Fig.9

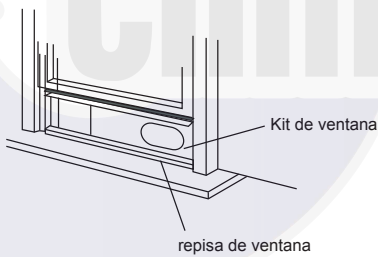

Fig.10

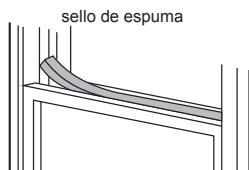

Fig.11

1. Corte el sello de espuma (tipo adhesivo) a la longitud adecuada y adjúntelo a la repisa de la ventana. Fig.8
2. Conecte el kit de guía deslizante para ventana a la repisa de la ventana. Ajuste la longitud del kit de guía deslizante para ventana de acuerdo con el ancho de la ventana, acorte el kit de ventana si el ancho de la ventana es menor que 26.5 pulgadas. Abra la hoja de la ventana y coloque el kit de guía deslizante de la ventana en la repisa de la ventana Fig.9.
3. Corte el sello de espuma (tipo adhesivo) a la longitud adecuada y adjúntelo en la parte superior de la ventana. Tal como se muestra en la Fig. 10.
4. Cierre la hoja de la ventana de forma segura contra la ventana.
5. Corte el sello de espuma para una longitud adecuada y selle el espacio entre la hoja de la ventana superior y la hoja de la ventana exterior. Como se muestra en la Fig. 11.

Instrucciones de instalación (opcional)

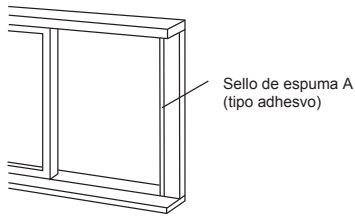

Fig. 12

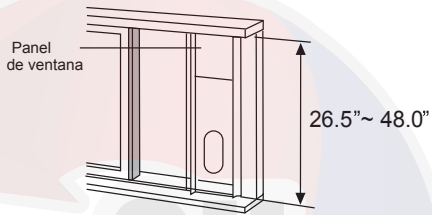

Fig. 13



Fig. 14

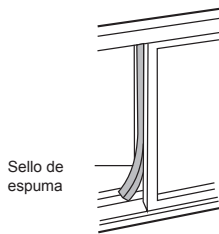

Fig. 15

Instalación en una ventana de hoja corrediza

1. Corte el sello de espuma (tipo adhesivo) a la longitud adecuada y adjúntelo al marco de la ventana. Ver Fig. 12.
2. Conecte el kit de guía deslizante para ventana a la repisa de la ventana. Ajuste la longitud del kit de guía deslizante para ventana de acuerdo con el ancho de la ventana, acorte el kit de ventana si el ancho de la ventana es menor que 26.5 pulgadas. Abra la hoja de la ventana y coloque el kit de guía deslizante para ventana en la repisa de la ventana. Fig. 13
3. Corte el sello de espuma (tipo adhesivo) a la longitud adecuada y adjúntelo en la parte superior de la ventana. Tal como se muestra en la Fig. 14
4. Cierre la hoja corrediza de forma segura contra la ventana.
5. Corte el sello de espuma para una longitud adecuada y selle el espacio abierto entre la hoja de la ventana superior y hoja de la ventana exterior. Como se muestra como en la Fig. 15.

NOTA: Todas las ilustraciones de este manual son sólo para propósito de explicación. Su unidad puede ser ligeramente diferente. La forma real prevalecerá.

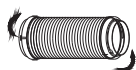

Fig. 16a

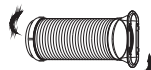

Fig. 16b

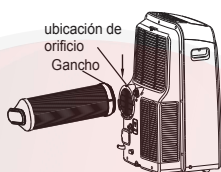

Fig. 17

Instalación de la manguera de escape:

La manguera de escape y el adaptador deben instalarse o retirarse de acuerdo con el modo de uso.

Modo COOL, HEAT (tipo de bomba de calor) o AUTO	Instale
Modo FAN, DEHUMIDIFY o HEAT (tipo de calor eléctrico)	Retire

1. Instale el adaptador B y el adaptador I en la manguera de escape como se muestra en Fig. 16a o Fig. 16b. Consulte las páginas anteriores para el kit de instalación de ventana.
2. Inserte el gancho de la manguera de escape en el orificio de la salida de aire y deslice hacia abajo la manguera de escape a lo largo de la dirección de la flecha (Ver la Fig. 17) para su instalación.

La manguera de escape se puede instalar en la pared.
(No se aplica a las unidades sin adaptador A, tacos y tornillos de madera de accesorios).

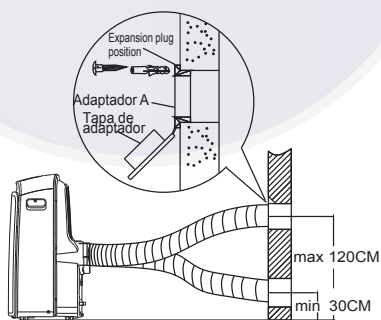

Fig. 18

1. Prepare un agujero en la pared. Instale el adaptador A de escape de pared en la pared (afuera) utilizando 4 expansores y tornillos de madera, asegúrese de fijar a fondo. (Ver Fig. 18)
2. Conecte la manguera de escape al adaptador A de escape de pared.

Nota:

Cubra el agujero utilizando la tapa del adaptador cuando no esté en uso.

- La manguera de escape puede ser comprimida o extendida moderadamente de acuerdo con el requisito de instalación, pero es deseable mantener la longitud de la manguera a un mínimo.

IMPORTANTE :

NO DOBLE DE MÁS LA MANGUERA DE ESCAPE. (VEA LA Fig. 19)

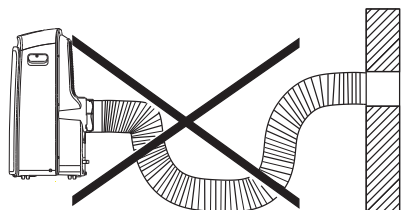

Fig. 19

⚠ PRECAUCIÓN

Asegúrese de que no haya ningún obstáculo alrededor de la salida de aire de la manguera de escape (en el rango de 500mm) para que el sistema de escape funcione correctamente.

INSTRUCCIONES DE INSTALACIÓN

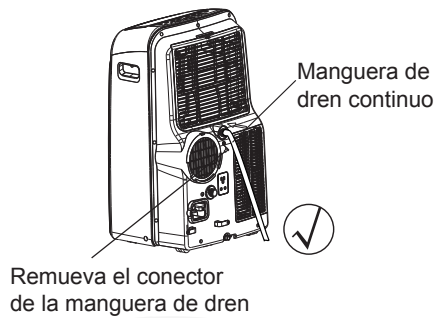

Fig. 20a

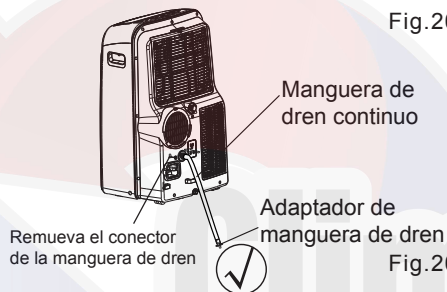

Fig. 20b

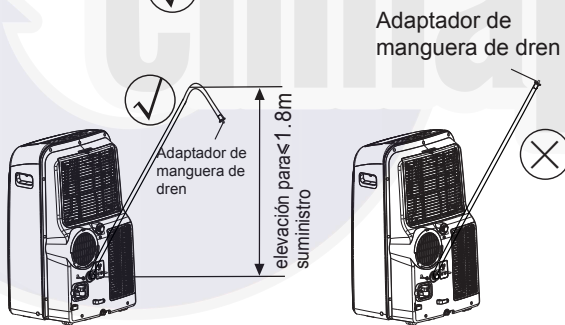

Fig. 21a

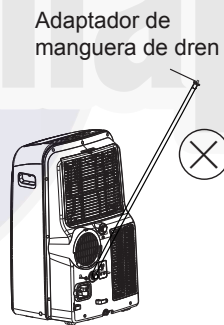

Fig. 21b

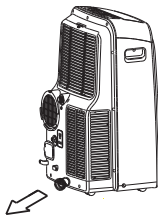

Fig. 22

Drenaje de agua:

- Durante los modos de deshumidificación, quite el tapón de drenaje superior de la parte posterior de la unidad, instale el conector de drenaje (de 5/8") con 3/4" de manguera (adquirida localmente). Para los modelos sin conector de drenaje, simplemente conecte la manguera de desagüe en el orificio. Coloque el extremo abierto de la manguera directamente sobre el área de drenaje en su piso del sótano. Por favor, consulte la Fig. 20a.

- Durante el modo de bomba de calentamiento, quite el tapón de drenaje superior de la parte posterior de la unidad, instale el conector de drenaje (de 5/8") con 3/4" de manguera (adquirida localmente). Para el conector de drenaje, simplemente conecte la manguera de desagüe en el orificio. Coloque el extremo abierto de la manguera directamente sobre el área de drenaje en su piso del sótano. Por favor, consulte la Fig. 20b.

NOTA: Asegúrese de que la manguera esté segura para que no haya fugas. Dirija la manguera hacia el desagüe, asegurándose de que no haya torceduras que detengan el agua fluyendo. Coloque el extremo de la manguera en el desagüe y asegúrese de que el extremo de la manguera esté abajo para dejar fluir el agua sin problemas. (Ver Fig. 20a, 20b, 21a). No la deje nunca hacia arriba. (Ver Fig. 21b).

- Cuando el nivel de agua de la bandeja inferior alcanza un nivel predeterminado, la unidad emite un pitido 8 veces, el display digital muestra "P1". En este momento se detendrá inmediatamente el proceso de acondicionamiento de aire/deshumidificación. Sin embargo, el motor del ventilador seguirá funcionando (esto es normal). Cuidadosamente mueva la unidad a un lugar de desagüe, quite el tapón de drenaje de inferior y deje que el agua se drene (Fig. 22). Vuelva a instalar el tapón de drenaje inferior y reinicie la máquina hasta que desaparezca el símbolo "P1". Si el error se repite, llame a servicio técnico.

NOTA: Asegúrese de volver a instalar el tapón de drenaje inferior antes de utilizar la unidad.

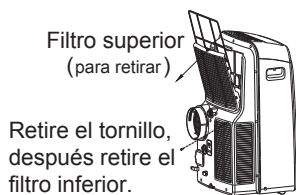

Fig.23



Fig.24

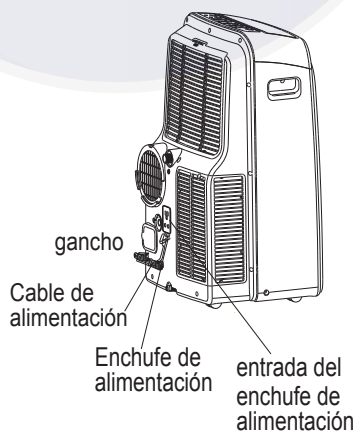

Fig.25

CUIDADO Y MANTENIMIENTO

IMPORTANTE:

- 1) Asegúrese de desconectar la unidad antes de limpiarla o darle servicio.
- 2) No utilice gasolina, tiner u otros productos químicos para limpiar la unidad.
- 3) No lave la unidad directamente bajo el grifo o utilizando una manguera. Puede causar un peligro eléctrico.
- 4) Si el cable de alimentación está dañado, debe ser reparado por la fábrica o su agencia.

1. Filtro de aire

- Limpie el filtro de aire al menos una vez cada dos semanas para evitar un funcionamiento inferior del ventilador a causa de polvo.

- Retiro

Esta unidad cuenta con dos filtros. Tome el filtro superior a lo largo de la dirección de la flecha (Fig. 23), luego baje el filtro. Retire el filtro inferior aflojando el tornillo, sacando el filtro como se muestra en la Fig. 23.

- Limpieza

Lave el filtro de aire sumergiéndolo suavemente en agua caliente (aproximadamente 40°C/104°F) con un detergente neutro. Enjuague el filtro y séquelo en un lugar sombreado.

- Montaje

Instálele el filtro de aire superior después de la limpieza, e instale el filtro inferior utilizando el tornillo (ver Fig. 24).

2. Carcasa de la unidad

- Utilice un paño sin pelusa humedecido con un detergente neutro para limpiar la carcasa de la unidad. Termine con un paño limpio y seco.

3. Unidad inactiva por un largo tiempo

- Retire el tapón de goma en la parte posterior de la unidad y conecte una manguera a la salida de drenaje. Coloque el extremo abierto de la manguera directamente sobre un área de drenaje. (Ver Fig. 20 & 21).
- Retire el enchufe de la toma de drenaje inferior, debe drenarse toda el agua en la bandeja inferior (Ver Fig. 22).
- Mantenga el aparato funcionando en modo FAN durante medio día en una habitación caliente para secar el aparato en el interior y evitar la formación de moho.
- Detenga el aparato y desenchúfelo, enrolle el cable y amarre con la cinta (Fig.25). Retire las pilas del control remoto.
- Limpie el filtro de aire y vuelva a instalarlo.

TIPS PARA LA SOLUCIÓN DE PROBLEMAS

SOLUCIÓN DE PROBLEMAS

PROBLEMAS	POSIBLES CAUSAS	SUGERENCIA DE SOLUCIONES
1. La unidad no enciende cuando se presiona el botón de On/Off	- P1 aparece en el display.	Drene el agua en la bandeja inferior.
	- La temperatura de la habitación es más baja que la temperatura establecida (modo de enfriamiento).	Reinicie la temperatura.
2. No enfría lo suficiente	- Las ventanas o puertas en la habitación no están cerradas.	Asegúrese que todas las puertas y ventanas estén cerradas.
	- Existen fuentes de calor dentro de la habitación.	Retire las fuentes de calor, si es posible.
	- El ducto de escape de aire no está conectado o está bloqueado.	Conecte el ducto y asegúrese que funciona correctamente.
	- La temperatura establecida es muy alta.	Disminuya la temperatura programada.
	- El filtro de aire está bloqueado por polvo.	Limpie el filtro de aire.
4. Ruidoso o con vibración	- El suelo no es plano o no está nivelado.	Coloque la unidad sobre una base nivelada y plana si es posible.
5. Sonido de gorgoteo	- El sonido se origina del flujo del refrigerante dentro del aire acondicionado.	Es normal.
6. Se apaga en modo de calefacción	- Función automática de protección de sobrecalentamiento. Cuando la temperatura de la salida del aire excede 70°C/158°F, el equipo se parará.	Encienda nuevamente una vez que la unidad se ha enfriado.



El diseño y las especificaciones están sujetas a cambio sin previo aviso para el mejoramiento del producto. Consulte a la agencia de ventas o al fabricante para detalles.

CP012IU-PD
202000192559
20140215